



TCA 63..



de **Gebrauchsanleitung**
en **Operating instructions**
fr **Notice d'utilisation**
it **Istruzioni per l'uso**
nl **Gebruiksaanwijzing**
tr **Kullanma talimatı**



Household Appliances

BOSCH

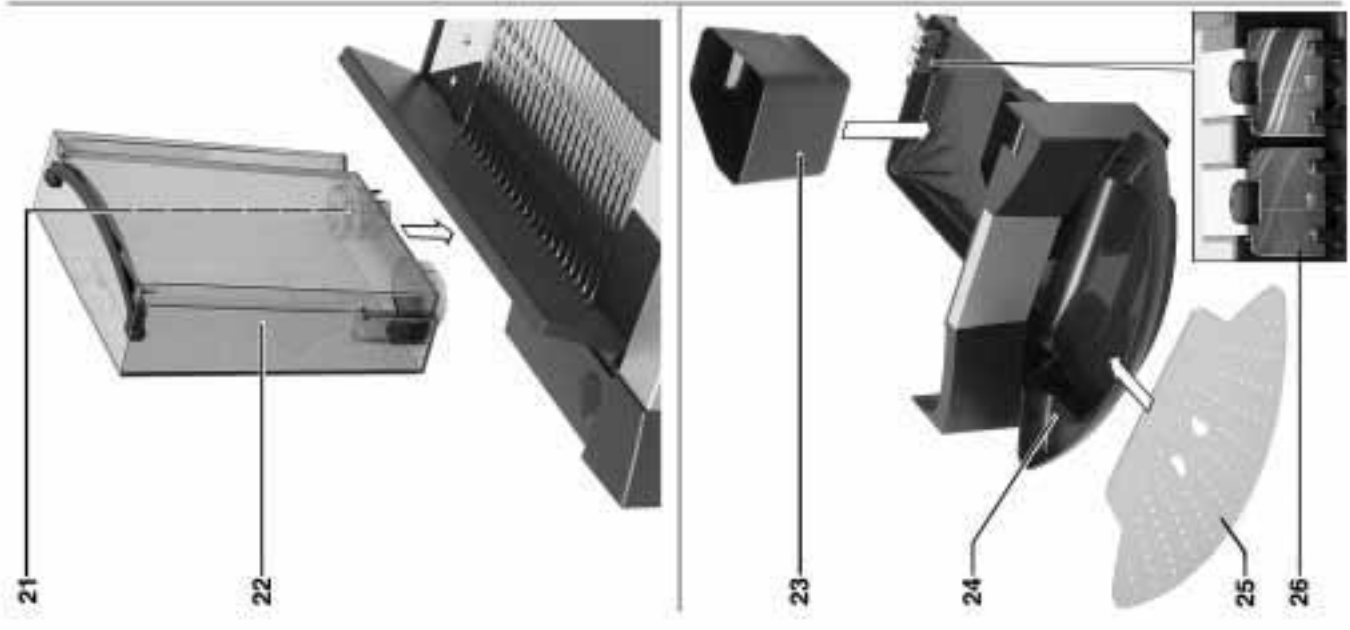
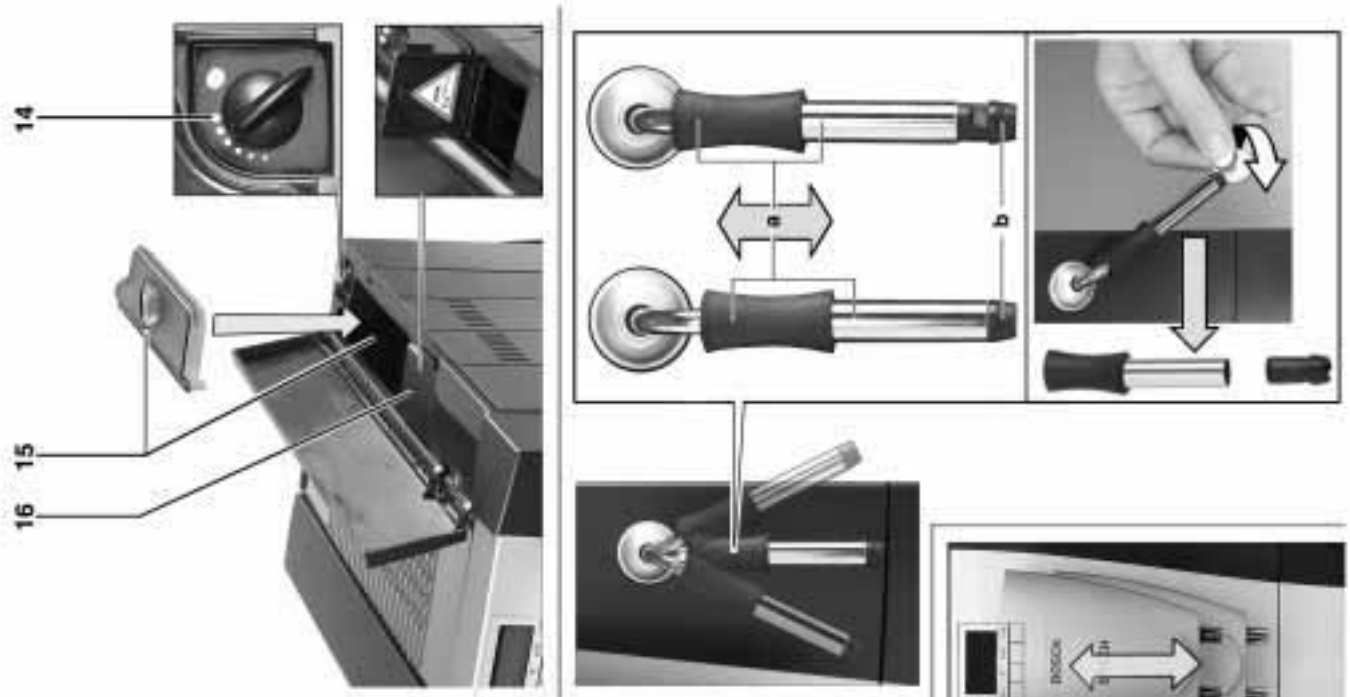







Inhaltsverzeichnis

Was Sie unbedingt beachten müssen	5
Sicherheitshinweise	5
Vor dem ersten Gebrauch	6
System füllen	6
Bedienelemente	7
Zubereitung	10
Allgemeines	10
Espresso-/Kaffeebohnen verwenden	10
Mahlwerk einstellen	11
Espresso-/Kaffeepulver verwenden	11
Heißwasser bereiten	12
Dampf zum Getränke erwärmen	12
Dampf zum Milch aufschäumen	12
Einstellungen ändern / Programmieren	13
Programmieren	13
Sprache	14
Wasser Härte	14
Filter	15
Temperatur	15
Aktuelle Uhrzeit	15
Timer	16
Energiespar-Modus	16
Anzeige der Bezüge	16
RESET-Funktion	17
System-Meldungen	17
Reinigen	18
Entkalken	21
Kleine Störungen selbst beheben	23
English	25
Français	47
Italiano	71
Nederlands	94
Türkçe	116

Bedienelemente

- 1 Netzschalter
- 2 Funktionswähler (Kaffee, Dampf, Heißwasser)
- 3 Display mit 4 Funktionstasten
- 4 Taste 
- 5 Bezugstaste **cafe**
- 6 Drehknopf zum Einstellen der Füllmenge

- 7 Drehknopf zum Einstellen der Kaffeestärke  – 
- 8 Reinigungstaste **clean**
- 9 Entkalkungstaste **calc**
- 10 Schriftguthalter
- 11 Kabelstufach
- 12 Höhenverstellbarer Kaffee-Auslauf
- 13 Schwenkbare Düse (Schaum, Dampf, Heißwasser) – Geschirrspüler geeignet
 - a Hülse
 - b Düse
- 14 Drehknopf Kaffee-Mahlgrad
- 15 Bohnenbehälter mit Aromadeckel
- 16 Schacht für Kaffeepulver mit Deckel = Schacht für Reinigungstablette
- 17 Tür zur Brüheinheit
- 18 Rechter Gerätedeckel
- 19 Tassenablage (Vor-Wärmefunktion)
- 20 Linker Gerätedeckel
- 21 Filter (Sonderzubehör)
- 22 Abnehmbarer Wassertank
- 23 Schale für Kaffeesatz (Geschirrspüler geeignet)
- 24 Schale (für Restwasser)
- 25 Gitter
- 26 Kontakte

Entsorgungshinweise

Über aktuelle Entsorgungswege können Sie sich beim Fachhändler oder in der Gemeindeverwaltung informieren.

Was Sie unbedingt beachten müssen

Gebrauchsanleitung sorgfältig durchlesen und im Schriftguthalter **10** aufbewahren!

Dieses Gerät ist für den Haushalt und die Verarbeitung haushaltsüblicher Mengen und nicht für den gewerblichen Gebrauch bestimmt.

Sicherheitshinweise

⚠ Stromschlag-Gefahr

Gerät nur gemäß Angaben auf dem Typenschild anschließen und betreiben.

Nur benutzen, wenn Zuleitung und Gerät keine Beschädigungen aufweisen.

Gerät nur in Innenräumen bei Raumtemperatur verwenden.

Kinder vom Gerät fernhalten.

Im Fehlerfall sofort den Netzstecker ziehen.

Gerät niemals in Wasser tauchen.

Reparaturen am Gerät, wie z. B. der Austausch einer beschädigten Zuleitung, dürfen nur durch unseren Kundendienst ausgeführt werden, um Gefährdungen zu vermeiden.

Nicht in das Mahlwerk greifen.

⚠ Verbrühungsgefahr!

Düse **13** nur am Kunststoffteil anfassen. Düse **13** niemals auf Personen richten! Düse **13** kann bei Bezug von Dampf oder Heißwasser am Anfang spritzen.

Vor dem ersten Gebrauch

Allgemeines

Nur reines Wasser und vorzugsweise Espresso- oder Vollautomaten- Bohnenmischungen in die entsprechenden Behälter füllen.

Keine glasierten, karamelisierten oder mit sonstigen zuckerhaltigen Zusätzen behandelte Kaffeebohnen verwenden. Sie verstopfen das Mahlwerk.

Härte des verwendeten Wassers mit beiliegendem Prüfstreifen feststellen. Wird ein anderer Wert als Härte 3 angezeigt, das Gerät nach Inbetriebnahme entsprechend programmieren (siehe Seite 14).

Die Wasserhärte kann auch bei der örtlichen Wasserversorgung abgefragt werden.

In Betrieb nehmen

KAFFEE

- Netzstecker aus Kabelfach ziehen und anschließen.
- Wassertank **22** mit kaltem Frischwasser füllen. Markierung „max“ beachten.
- Bohnenbehälter **15** mit Kaffeebohnen befüllen.
- Netzschalter **1** auf **I** stellen.
- Funktionswähler **2** auf ☉ stellen.
- Taste ☉ **4** drücken.
- Das Gerät ist **betriebsbereit**, wenn die Leuchtringe der Taste ☉ **4** und der Bezugstaste **cafe 5** grün leuchten.

Hinweis: Bei der ersten Benutzung oder wenn das Gerät längere Zeit nicht in Betrieb war, hat die erste Tasse Kaffee noch nicht das volle Aroma und sollte deshalb nicht getrunken werden.

System füllen

SYSTEM // DRUECKE
FUELLEN // CAFE

SYSTEM
FUELLT

Aus Fertigungsgründen muss in einzelnen Fällen bei der ersten Inbetriebnahme das Wasserleitungssystem im Gerät noch gefüllt werden:

- Bezugstaste **cafe 5** drücken.

Sprache einstellen

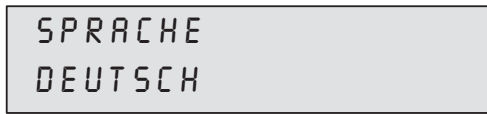

Um die Displayanzeige auf die gewünschte der einstellbaren Sprachen zu ändern:

- Taste **P** am Display **3** mindestens 3 Sekunden gedrückt halten.
- Taste **P** drücken, bis Anzeige blinkt.
- Mit **←** oder **→** gewünschte Sprache auswählen.
- Taste **P** zum Speichern der Sprache drücken.
- Taste **exit** drücken.

Bedienelemente

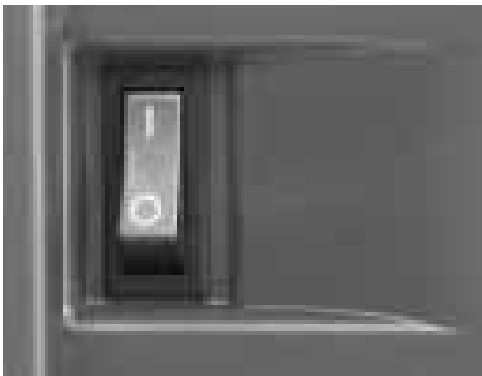

Netzschalter 1

Der Netzschalter **1** auf der Rückseite des Gerätes schaltet die Stromzufuhr ein oder aus.

Nach Einschalten des Netzschalters leuchtet der Leuchtring der Taste **4** grün auf. Das Gerät ist im „Stand by“-Betrieb.

Achtung

*Netzschalter während des Betriebes nicht betätigen.
Gerät erst abschalten, wenn es in „Stand by“-Betrieb ist.*

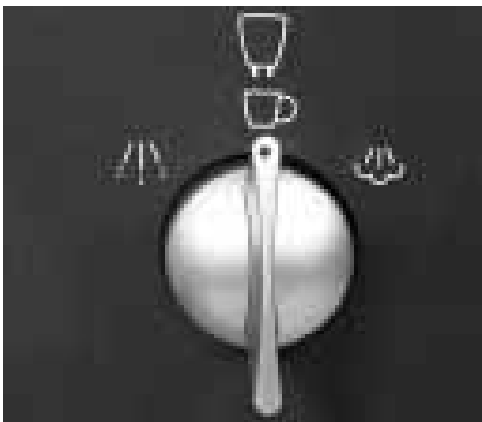

Funktionswähler 2

Durch Drehen des Funktionswählers **2** kann der Bezug von Kaffee, Heißwasser oder Dampf gewählt werden.

⚠ Verbrühungsgefahr!

*Nach Einstellung auf  kann es etwas spritzen.
Austretender Dampf ist sehr heiß.*



Die Einstellungen werden im Display angezeigt:

Bezug Kaffee 



Bezug Heißwasser 



Bezug Dampf 

Displayanzeigen während des kurzen Aufheizens für Dampfbezug.



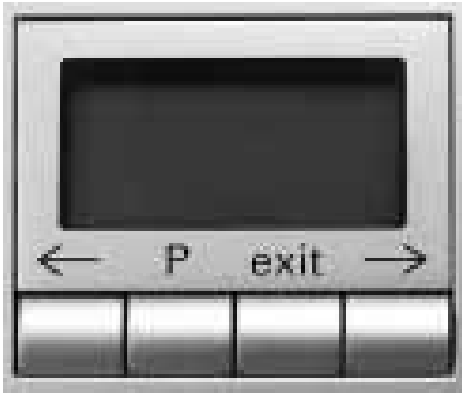

Display 3



Das Display **3** zeigt die Einstellungen, laufenden Vorgänge und Meldungen des Gerätes an.

Das Gerät ist ab Werk mit Standardeinstellungen für optimalen Betrieb programmiert. Diese Einstellungen können verändert werden – siehe Kapitel „Einstellen / Programmieren“.



Taste 4

Mit der Taste  **4** wird das Gerät eingeschaltet oder in „Stand by“-Betrieb versetzt.



Nach Betätigung der Taste  **4** heizt das Gerät auf und spült anschließend. Der Leuchtring der Taste  **4** blinkt während des Vorgangs.

Das Gerät spült nicht, wenn:

- es beim Einschalten noch warm war oder
- vor dem Schalten in den „Stand by“-Betrieb kein Kaffee bezogen wurde.

Heiz- und Spülvorgang werden im Display angezeigt.



Während des Kaffeebezugs ist die Taste  **4** mit einer **Stopp**-Funktion belegt. Durch Betätigen der Taste  **4** wird der Vorgang vorzeitig beendet.

i 4 Stunden nach dem letzten Bezug wird automatisch ein Spülvorgang eingeleitet und in den „Stand by“-Betrieb gewechselt. Diese Einstellungen können verändert werden – siehe Kapitel „Einstellen / Programmieren“.

Bezugstaste **cafe** 5

Durch Drücken der Bezugstaste **cafe** **5** kann Espresso oder Kaffee bezogen werden. Während des Bezugs blinkt der grüne Leuchtring.

Durch nochmaliges Drücken der Bezugstaste **cafe** **5** wird der Kaffeebezug vorzeitig abgebrochen.



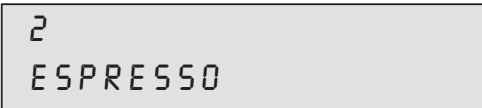
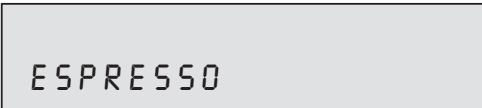
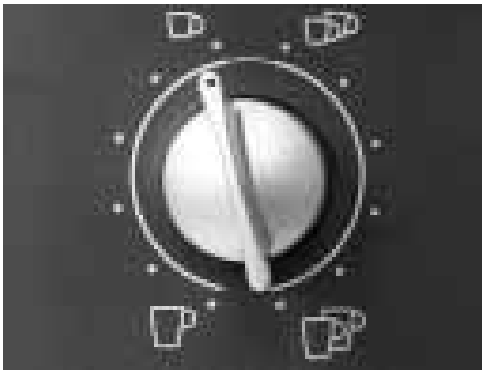

Drehknopf zum Einstellen der Füllmenge 6

☐ – ☐ / ☐☐ – ☐☐

Mit dem Drehknopf ☐ – ☐ / ☐☐ – ☐☐ **6** wird die Flüssigkeitsmenge eingestellt.

Durch Drehen des Drehknopfes gegen den Uhrzeigersinn kann man in 6 Stufen wählen zwischen:

- KLEINER ESPRESSO
- ESPRESSO
- KLEINER KAFFEE
- KAFFEE
- GROSSER KAFFEE
- XXL KAFFEE

Durch Drehen des Drehknopfes im Uhrzeigersinn kann man in 6 Stufen jeweils 2 Tassen wählen:

- 2 KLEINE ESPRESSO
- 2 ESPRESSO
- 2 KLEINE KAFFEE
- 2 KAFFEE
- 2 GROSSE KAFFEE
- 2 XXL KAFFEE

Zum Bezug von 2 Tassen verfügt der Auslauf **12** über zwei Auslaufdüsen.



Drehknopf zum Einstellen der Kaffeestärke 7 ☉ – ☉☉

Mit dem Drehknopf ☉ – ☉☉ **7** wird die Menge gemahlene Kaffees ausgewählt

- SEHR MILD
- MILD
- NORMAL
- NORMAL PLUS
- STARK
- EXTRA STARK

Die gewählte Kaffeestärke wird im Display angezeigt:



Reinigungstaste clean 8

Entkalkungstaste calc 9

Bei der Reinigungstaste **clean 8** und der Entkalkungstaste **calc 9** leuchtet jeweils der Leuchtring rot auf, wenn das Gerät gereinigt oder entkalkt werden muss – siehe Kapitel „Reinigen oder Entkalken“.

Zubereitung

Allgemeines

Dieser Espresso-/Kaffee-Vollautomat mahlt für jeden Brühvorgang frischen Kaffee.

Vorzugsweise Espresso- oder Vollautomaten-Bohnenmischungen verwenden. Kühl, luftdicht und verschlossen aufbewahren oder tiefgefrieren. Die Kaffeebohnen können auch tiefgefroren gemahlen werden.

Tipp: Tasse(n), vor allem kleine, dickwandige Espressotassen auf der Tassenablage **19** vorwärmen oder mit Heißwasser füllen und ausspülen.

Espresso-/Kaffeebohnen verwenden



Funktionswähler **2** muss auf ☕ stehen.

- Mit dem Drehknopf ☕ – ☕ / ☕☕ – ☕☕☕ **6** die gewünschte Kaffee-Menge und die Anzahl der Tassen einstellen.
- Mit dem Drehknopf ☕ – ☕☕ **7** die bevorzugte Kaffeestärke auswählen.
- Tasse(n) unter den Auslauf **12** stellen. Bei Bedarf Höhe des Auslaufs **12** anpassen.
- Bezugstaste **cafe 5** drücken. Der Brühvorgang erfolgt nun automatisch.

Tipp: Bei Bezug von 2 Tassen gleichzeitig **STARK** oder **EXTRA STARK** einstellen.

- i** Durch erneutes Drücken der Bezugstaste **cafe 5** oder der Taste ☕ **4** kann der Brühvorgang vorzeitig beendet werden.

Hinweis: Erscheint im Display **BOHNEN FUELLEN** trotz gefülltem Bohnenbehälter, muß das Mahlwerk noch automatisch gefüllt werden.

- Bezugstaste **cafe 5** nochmals drücken.

Mahlwerk einstellen



- ❑ Mit dem Drehknopf Kaffee-Mahlgrad **14** die gewünschte Feinheit des Kaffeepulvers einstellen.

Achtung

*Den Mahlgrad nur bei laufendem Mahlwerk verstellen!
Das Gerät kann sonst beschädigt werden.*

- ❑ Rechten Gerätedeckel **18** öffnen.
- ❑ Bezugstaste **cafe 5** drücken.
- ❑ Bei laufendem Mahlwerk den Drehknopf für den Mahlgrad in die gewünschte Richtung drehen: je kleiner die Punkte, desto feiner das Kaffeepulver.
- ❑ **i** Die neue Einstellung macht sich erst bei der zweiten oder dritten Tasse Kaffee bemerkbar.

Espresso-/Kaffeepulver verwenden



- ❑ Mit dem Drehknopf ☐ – ☐ / ☐^D – ☐^D **6** die gewünschte Füllmenge einstellen.
- ❑ Tasse(n) unter den Auslauf **12** stellen. Bei Bedarf Höhe des Auslaufs **12** anpassen.
- ❑ Rechten Gerätedeckel **18** und den Deckel vom Schacht für Kaffeepulver **16** öffnen.
- ❑ **Ein bis zwei** gestrichene Meßlöffel mittelfein gemahlene Kaffeebohnen in den Schacht für Kaffeepulver **16** füllen.

Achtung

*Keine ganzen Bohnen oder löslichen Kaffee einfüllen!
Maximal zwei Meßlöffel Kaffee einfüllen.*

- ❑ Deckel vom Schacht für Kaffeepulver **16** und den rechten Gerätedeckel **18** schließen.
- ❑ Bezugstaste **cafe 5** drücken.
- ❑ **i** Für eine weitere Tasse Pulverkaffee den Vorgang wiederholen.

Hinweis: Wird innerhalb von 90 Sekunden kein Kaffee bezogen, entleert sich die Brühkammer automatisch, um einer Überfüllung vorzubeugen. Das Gerät spült.

Heißwasser bereiten



- Hülse **a** an Düse **13** nach **unten** schieben.
- Passende Tasse unter die Düse **13** stellen.
- Funktionswähler **2** auf  drehen und die Tasse füllen.

⚠ Verbrühungsgefahr!

Nach Einstellung auf  kann es etwas spritzen.

Austretender Dampf ist sehr heiß.

*Düse **13** nicht berühren oder auf Personen richten.*

- Vorgang durch Zurückdrehen des Funktionswählers **2** auf  beenden.

Dampf zum Getränke erwärmen



- Hülse **a** an Düse **13** nach **oben** schieben.
- Düse **13** tief in die zu erwärmende Flüssigkeit tauchen.
- Funktionswähler **2** **langsam** auf  drehen.
Das Gerät heizt nun ca. 20 Sekunden auf. Anschließend wird die Flüssigkeit erwärmt.

⚠ Verbrühungsgefahr!

Nach Einstellung auf  kann es etwas spritzen.

Austretender Dampf ist sehr heiß.

*Düse **13** nicht berühren oder auf Personen richten.*

- Vorgang durch Zurückdrehen des Funktionswählers **2** auf  beenden.

Hinweis: Düse **13** nach dem Abkühlen sofort reinigen. Getrocknete Rückstände sind schwer zu entfernen.

Dampf zum Milch aufschäumen



- Hülse **a** an Düse **13** nach **unten** schieben.
- Tasse etwa $\frac{1}{3}$ mit Milch füllen.
- Düse **13** ca. 1 cm in die Milch eintauchen.
- Funktionswähler **2** **langsam** auf  drehen.
Das Gerät heizt nun ca. 20 Sekunden auf. Anschließend wird die Milch aufgeschäumt.

⚠ Verbrühungsgefahr!

Nach Einstellung auf  kann es etwas spritzen.

Austretender Dampf ist sehr heiß.

*Düse **13** nicht berühren oder auf Personen richten.*

- Tasse langsam kreisen.
- Vorgang durch Zurückdrehen des Funktionswählers **2** auf  beenden.

Hinweis: Düse **13** nach dem Abkühlen sofort reinigen – siehe Kapitel „Reinigen / Düse Reinigen“. Getrocknete Rückstände sind schwer zu entfernen und beeinträchtigen die Bildung des Milchschaums.

Tipp: Bevorzugt kalte Milch mit einem Fettgehalt von 1,5 % verwenden.

Einstellungen ändern / Programmieren



Das Gerät ist ab Werk so eingestellt, dass ohne zusätzliche Programmierung Kaffee bezogen werden kann.

Zur Änderung dieser Grundeinstellungen die Funktionstasten unterhalb des Displays **3** verwenden.

- ← Auswahltaste
- P** Zugang zum Programmier-Modus
Einstellungen speichern
- exit** Programmieren abbrechen
- Auswahltaste

Achtung

Während des Programmierens das Gerät nicht ausschalten. Änderungen werden sonst nicht übernommen.

Programmieren

Um die Grundeinstellungen zu ändern, muss das Gerät eingeschaltet sein.

Folgende Einstellungen können verändert werden:

- Sprache
- Wasserhärte
- Filter
- Temperatur
- Aktuelle Uhrzeit
- Timerfunktion
- Energiespar-Modus

SPRACHE
DEUTSCH

Einstellungen ab Werk sind in diesem Kapitel grau unterlegt – hier ein Beispiel.

Sprache

SPRACHE
DEUTSCH

Um die Displayanzeige auf die gewünschte Sprache zu ändern:

- Taste **P** am Display **3** mindestens 3 Sekunden gedrückt halten.
- Taste **P** drücken, bis Anzeige blinkt.
- Mit **←** oder **→** gewünschte Sprache auswählen.
- Taste **P** zum Speichern der Einstellung drücken.
- Taste **exit** drücken. Zurück zur Bezugsbereitschaft.
- i** Es stehen folgende weitere Sprachen zur Verfügung:

LANGUAGE
ENGLISH

LANGUE
FRANCAIS

LINGUA
ITALIANO

IDIOMA
ESPANOL

TAAAL
NEDERL.

SPRAK
SVENSKA

JASYK
RUSSKIY

Wasser Härte

WASSER
HAERTE 1

WASSER
HAERTE 2

WASSER
HAERTE 3

WASSER
HAERTE 4

- Wasser-Härte mit mitgelieferten Teststreifen feststellen, z. B.:
 = Härte 2
- Taste **P** am Display **3** mindestens 3 Sekunden gedrückt halten.
- Mit **←** oder **→** **WASSER HAERTE** auswählen.
- Taste **P** drücken, bis die Zahl in der Anzeige blinkt.
- Mit **←** oder **→** festgestellte Härte auswählen.
- Taste **P** zum Speichern der Einstellung drücken.
- Taste **exit** drücken. Zurück zur Bezugsbereitschaft.

Hinweis: Die richtige Einstellung der Wasser-Härte ist wichtig für das Entkalkungsprogramm.

Bei externen Wasserenthärtern in der Hausanlage oder Verwendung von bereits gefiltertem Wasser die **WASSER HAERTE 1** einstellen.

Filter

FILTER
JA/NEU

FILTER
NEIN/ALT

Als Sonderzubehör ist für den Wassertank **22** ein Filter **21** erhältlich (Best.-Nr. 46 1732). Die dem Filter **21** beiliegende Anweisung beachten!

i Zuerst Filter **21** einsetzen, dann Geräteeinstellung verändern.

- Taste **P** am Display **3** mindestens 3 Sekunden gedrückt halten.
- Mit **←** oder **→** *FILTER* auswählen.
- Taste **P** drücken, bis Anzeige blinkt.
- Mit **←** oder **→** Einstellung vornehmen.
- Taste **P** zum Speichern der Einstellung drücken.
- Taste **exit** drücken. Zurück zur Bezugsbereitschaft.

Hinweis: Verbrauchten Filter **21** sofort nach Systemmeldung *FILTER WECHSELN* auswechseln oder entfernen! Wird kein neuer Filter eingesetzt, Einstellung auf *FILTER NEIN / ALT* und Wasserhärte kontrollieren.

Hiermit kann die Kaffeetemperatur eingestellt werden.

- Taste **P** am Display **3** mindestens 3 Sekunden gedrückt halten.
- Mit **←** oder **→** *TEMP.* auswählen.
- Taste **P** drücken, bis Anzeige blinkt.
- Mit **←** oder **→** Einstellung vornehmen.
- Taste **P** zum Speichern der Einstellung drücken.
- Taste **exit** drücken. Zurück zur Bezugsbereitschaft.

Temperatur

TEMP.
NORMAL

TEMP.
HOCH

TEMP.
MAXIMUM

Hiermit wird die aktuelle Uhrzeit eingespeichert. Dies ist für die Nutzung der Timer-Funktion erforderlich.

- Taste **P** am Display **3** mindestens 3 Sekunden gedrückt halten.
- Mit **←** oder **→** *UHRZEIT* auswählen.
- Taste **P** drücken, Stundenanzeige blinkt.
- Mit **←** oder **→** Einstellung vornehmen.
- Taste **P** drücken, Minutenanzeige blinkt.
- Mit **←** oder **→** Einstellung vornehmen.
- Taste **P** zum Speichern der Einstellung drücken.
- Taste **exit** drücken. Zurück zur Bezugsbereitschaft.

Die eingestellte Uhrzeit geht verloren,

- wenn der Netzstecker gezogen wird,
- das Gerät mit dem Netzschalter **1** ausgeschaltet wird,
- bei Stromausfall.

Die aktuelle Uhrzeit muss neu eingegeben werden.

Aktuelle Uhrzeit

UHRZEIT
--:--

UHRZEIT
14:39

Timer

EIN UM
---:--

EIN UM
07:45

Mit dieser Funktion kann die Zeit eingestellt werden, zu der das Gerät automatisch einschaltet.

- Taste **P** am Display **3** mindestens 3 Sekunden gedrückt halten.
- Mit **←** oder **→** *EIN UM* auswählen.
- Taste **P** drücken, Stundenanzeige blinkt.
- Mit **←** oder **→** Einstellung vornehmen.
- Taste **P** drücken, Minutenanzeige blinkt.
- Mit **←** oder **→** Einstellung vornehmen.
- Taste **P** zum Speichern der Einstellung drücken.
- Taste **exit** drücken. Zurück zur Bezugsbereitschaft.

Einstellung deaktivieren:

- Mit **←** oder **→** die Zeitangabe auf *--:--* stellen.

Hinweis: Für die Ausführung dieser Funktion muss die aktuelle Uhrzeit eingestellt sein.

- i** Die Einschaltzeit bleibt auch bei Stromausfall oder Betätigung des Netzschalters **1** erhalten.

Energiespar-Modus

AUS NACH
4 STD.

AUS NACH
2 STD.

Mit dieser Funktion kann eingestellt werden, nach wieviel Stunden das Gerät ab dem letzten Bezug automatisch in „Stand by“-Betrieb schaltet.

- Taste **P** am Display **3** mindestens 3 Sekunden gedrückt halten.
- Mit **←** oder **→** *AUS NACH* auswählen.
- Taste **P** drücken, Stundenanzeige blinkt.
- Mit **←** oder **→** Einstellung vornehmen.
- Taste **P** zum Speichern der Einstellung drücken.
- Taste **exit** drücken. Zurück zur Bezugsbereitschaft.

- i** Die Ausschaltzeit bleibt auch bei Stromausfall oder Betätigung des Netzschalters **1** erhalten.

Anzeige der Bezüge

BEZUEGE
- - - 86

Hier wird die Anzahl der bereits bezogenen Espresso, Kaffee und Pulverkaffee angezeigt. Die Zählung erfolgt automatisch.

- Taste **P** am Display **3** mindestens 3 Sekunden gedrückt halten.
- Mit **←** oder **→** *BEZUEGE* auswählen.
- Taste **exit** drücken. Zurück zur Bezugsbereitschaft.
- i** Es können keine Veränderungen vorgenommen werden!

RESET-Funktion

Nur aus „Stand by“-Betrieb möglich

- ☐ Gleichzeitig ← und → mindestens 3 Sekunden gedrückt halten – alle eigenen Speicherungen werden gelöscht.

System-Meldungen

Das Gerät zeigt Vorgänge und Meldungen im Display **3** an.

	Bedeutung	Abhilfe
WASSER FUELLEN	Wasser fehlt.	Frisches, kaltes Wasser in den Wassertank 22 einfüllen.
	Hinweis: Eine kleine Restmenge Wasser bleibt immer im Wassertank 22 .	
	Wassertank 22 fehlt oder nicht richtig eingesetzt.	Wassertank 22 einsetzen
BOHNEN FUELLEN	Kaffeebohnen fehlen.	Kaffeebohnen in den Bohnenbehälter 15 einfüllen.
	Hinweis: Die Displayanzeige BOHNEN FUELLEN leuchtet so lange, bis erneut Kaffee bezogen wird.	
SYSTEM FUELLEN // DRUECKE CAFE	Wasserleitungssystem im Gerät ist leer.	Bezugstaste cafe 5 drücken.
SYSTEM ZU HEISS	System durch Dampf- bezug aufgeheizt.	System durch Bezug von Heiss- wasser !/\ abkühlen lassen.
SCHALEN LEEREN	Schale 24 und Schale für Kaffeesatz 23 sind voll oder Kontakte 26 verschmutzt.	Schale 24 und Schale für Kaffeesatz 23 entnehmen, ausleeren und wieder einsetzen. Kontakte 26 reinigen und trocknen.
SCHALEN FEHLEN	Schale 24 und Schale für Kaffeesatz 23 fehlen.	Schale 24 und Schale für Kaffeesatz 23 einsetzen.
GERAET REINIGEN	Der Leuchtring der Reinigungstaste clean 8 leuchtet rot auf.	Reinigungsprogramm durchführen – siehe Kapitel „Reinigen“.
GERAET VERKALKT	Der Leuchtring der Entkalkungstaste calc 9 leuchtet rot auf.	Entkalkungsprogramm durchführen – siehe Kapitel „Entkalken“.

	Bedeutung	Abhilfe
FILTER WECHSELN	Die Wirkung des Filters 21 ist nach 400 Bezügen oder nach ca. 2 Monaten erschöpft.	Filter 21 wechseln (Best.-Nr. 46 1732) oder den Betrieb ohne Filter 21 fortsetzen. Einstellungen ändern.
TUERE ZU	Tür zur Brüheinheit 17 ist nicht geschlossen.	Tür zur Brüheinheit 17 schließen.
DREH AUF KAFFEE		Funktionswähler 2 auf ☺ stellen
	Hinweis: Während die Meldungen <i>WASSER FUELLEN</i> , <i>TUERE ZU</i> , <i>SCHALEN LEEREN</i> oder <i>SCHALEN FEHLEN</i> im Display aufleuchten, kann kein Kaffee bezogen werden.	

Reinigen

Tägliche Reinigung

⚠ Stromschlag-Gefahr!

Vor der Reinigung Netzstecker ziehen.

Achtung

Keine Scheuermittel verwenden!

Das Gerät niemals in Wasser tauchen!

Keinen Dampfreiniger benutzen!

- Das Gerät außen mit einem feuchten Tuch abwischen.
- Wassertank **22** ausspülen und mit frischem Wasser auffüllen.
- Schale **24** und Schale für Kaffeesatz **23** entnehmen und entleeren. Nur die Schale für Kaffeesatz **23** im Geschirrspüler reinigen!
- Kontakte reinigen.
- Innenraum des Gerätes (Schalen) auswischen oder aussaugen.

Hinweis: Wenn das Gerät mit der Taste ☺ **4** im kalten Zustand eingeschaltet oder nach Bezug von Kaffee in „Stand by“-Betrieb versetzt wird, spült das Gerät automatisch. Das System reinigt sich somit selbst.

Reinigungsprogramm

GERAET
REINIGEN

Leuchtet bei eingeschaltetem Gerät der Leuchtring der Reinigungstaste **clean 8** rot auf und erscheint im Display **3** die Meldung **GERAET REINIGEN**, ist das Gerät schnellstmöglich zu reinigen.

Zur Reinigung die beigelegte Reinigungstablette verwenden. **Reinigungstablette erst nach Aufforderung einwerfen.** Diese Tabletten sind speziell für dieses Gerät entwickelt und über den Kundendienst zu beziehen (Best.-Nr. 31 0655).

i Während des Reinigungsprogramms blinkt der Leuchtring der Reinigungstaste **clean 8**.

Achtung

*Das Reinigungsprogramm niemals unterbrechen!
Flüssigkeiten nicht trinken!
Keinesfalls Entkalkungstabletten oder andere
Entkalkungsmittel einfüllen.*

GERAET
REINIGEN // KAFFEE

Während der Dauer des Reinigungsprogramms – ca. 15 Minuten – werden im Display **3** Vorgänge und Handlungsanweisungen angezeigt.

Reinigungsprogramm starten

- Wassertank **22** ganz füllen.
- Reinigungstaste **clean 8** mindestens **3 Sekunden** gedrückt halten.
- Schale **24** und Schale für Kaffeesatz **23** entleeren und wieder einsetzen.

SCHALEN
LEEREN

Hinweis: Das Gerät reinigt automatisch. Nächste Displayanzeige abwarten (ca. 1 Minute).

- Rechten Gerätedeckel **18** und Deckel vom Schacht für Kaffeepulver **16** öffnen.
- Eine** Reinigungstablette in den Schacht **16** einwerfen.
- Deckel am Schacht für Kaffeepulver **16** und den rechten Gerätedeckel **18** schließen.
- Bezugstaste **cafe 5** drücken.

GERAET
REINIGT

TAB IN // DECKEL
SCHACHT // ZU

DRUECKE
CAFE

GERAET
REINIGT

Hinweis: Das Gerät reinigt automatisch. Nächste Displayanzeige abwarten (ca. 10 Minuten).

SCHALEN
LEEREN

KAFFEE

- ❑ Schale **24** und Schale für Kaffeesatz **23** entleeren und wieder einsetzen.

Der Reinigungsvorgang ist abgeschlossen. Der Leuchtring der Reinigungstaste **clean 8** ist erloschen. Das Gerät ist wieder betriebsbereit.

Düse reinigen



Achtung

*Die Düse **13** nach jedem Gebrauch reinigen.*

- ❑ Passendes Gefäß unter die Düse **13** stellen.
- ❑ Funktionswähler **2** auf **!/** stellen.

⚠ Verbrühungsgefahr!

*Nach Einstellung auf **!/** kann es etwas spritzen.*

*Düse **13** nicht berühren oder auf Personen richten.*

- ❑ Funktionswähler **2** auf **☉** stellen.
- ❑ Düse **13** nach Abkühlen außen abwischen.
- ❑ Die Düse **13** zum gründlichen Reinigen zerlegen.

Dazu

- ❑ Die Düse **13/b** mit Geldstück abschrauben.
- ❑ Besonders die Düsenspitze mit Bürste und spitzem Gegenstand säubern.
- ❑ Alle Teile mit heißem Wasser und Spülmittel reinigen, klar spülen und abtrocknen (Geschirrspüler geeignet).

Entkalken

GERAET
VERKALKT

Leuchtet bei eingeschaltetem Gerät der Leuchtring der Entkalkungstaste **calc 9** rot auf und erscheint im Display die Meldung **GERAET VERKALKT**, das Gerät unverzüglich entkalken. Wird das Gerät nicht nach Anweisung entkalkt, kann es beschädigt werden.

Achtung

*Niemals mit Essig oder Mitteln auf Essigbasis entkalken!
Keine Reinigungstabletten verwenden.
Das Entkalkungsprogramm niemals unterbrechen!
Flüssigkeiten nicht trinken!*

- Ein Entkalkungsmittel ist im Lieferumfang enthalten, Speziell entwickelte und geeignete Mittel sind über den Kundendienst zu beziehen (Best.-Nr.: 31 0451).
- Der Leuchtring der Entkalkungstaste **calc 9** blinkt während des Entkalkungsprogramms.

FILTER
NEIN/ALT

Achtung

Das Entkalkungsprogramm startet nur in der Programmierung **FILTER NEIN/ALT**.

Keinesfalls mit eingesetztem Filter entkalken.

GERAET
VERKALKT // KAFFEE

Während der Dauer des Entkalkungsprogramms – ca. 35 Minuten – werden im Display **3** Vorgänge und Handlungsanweisungen angezeigt.

Die angegebenen Zeiten können abweichen.

Entkalkungsprogrammstarten

- Entkalkungstaste **calc 9** **mindestens 3 Sekunden** gedrückt halten.
- Schale **24** und Schale für Kaffeesatz **23** entleeren und wieder einsetzen.
- Wassertank **22** mit Wasser füllen und Entkalkungsmittel zugeben (gesamte Flüssigkeitsmenge 0,5 Liter)
oder
- 0,5 Liter fertige Entkalkungsmischung zugeben.
- Entsprechend großes Auffanggefäß unter Düse **13** stellen.
- Funktionswähler **2** auf **/!** stellen.

SCHALEM
LEEREN

ANTI KALK // DREH AUF
IN TANK // WASSER

GERAET
ENTKALKT

DREH AUF
KAFFEE

GERAET
ENTKALKT

SCHALEN
LEEREN

WASSER
FUELLEN

DREH AUF
WASSER

GERAET
ENTKALKT

DREH AUF
KAFFEE

GERAET
ENTKALKT

SCHALEN // KONTAKTE
LEEREN // REINIGEN

GERAET
SPUELT

KAFFEE

Hinweis: Gerät entkalkt automatisch. Entkalkungslösung fließt in Intervallen in das Auffanggefäß. Nächste Anzeige im Display **3** abwarten (ca. 10 Minuten).

- Funktionswähler **2** auf  stellen.

Hinweis: Gerät entkalkt automatisch. Entkalkungslösung fließt in Intervallen in die Schale **24**. Nächste Anzeige im Display **3** abwarten (ca. 10 Minuten).

- Schale **24** und Schale für Kaffeesatz **23** entleeren und wieder einsetzen.
- Wassertank **22** ausspülen, mit frischem Wasser bis **max** füllen und wieder einsetzen.
- Auffanggefäß ausleeren und wieder unter die Düse **13** stellen.
- Funktionswähler **2** auf  stellen.

Hinweis: Gerät spült automatisch. Wasser fließt in Intervallen in das Auffanggefäß. Nächste Anzeige im Display **3** abwarten (ca. 4 Minuten).

- Funktionswähler **2** auf  stellen.

Hinweis: Gerät spült automatisch. Wasser fließt in Intervallen in die Schale **24**. Nächste Anzeige im Display **3** abwarten (ca. 4 Minuten).

- Schale **24** und Schale für Kaffeesatz **23** entleeren.
- Kontakte **26** reinigen und trocknen.
- Schale **24** und Schale für Kaffeesatz **23** wieder einsetzen.
- Spritzer auf Düse **13** und Gerät abwischen.



Hinweis: Gerät spült automatisch.

Der Entkalkungsvorgang ist abgeschlossen. Der Leuchtring der Entkalkungstaste **calc 9** ist erloschen. Das Gerät ist wieder betriebsbereit.

Heißwasser ablassen

**SYSTEM
ZU HEISS**

Das Entkalkungsprogramm benötigt eine bestimmte Wassertemperatur zum Start. Ist diese zu hoch, erst Heißwasser ablassen!

- Geeignetes Auffanggefäß unter die Düse **13** stellen.
- Funktionswähler **2** auf  stellen.
Wasser läuft in das Auffanggefäß.
- Funktionswähler **2** auf  stellen.

Die benötigte Temperatur ist erreicht. Mit dem Entkalkungsvorgang kann begonnen werden.

Kleine Störungen selbst beheben

Störung	Ursache	Abhilfe
Displayanzeige BOHNEN FUELLEN trotz gefülltem Bohnenbehälter.	Mahlwerk ist noch nicht automatisch gefüllt worden.	Bezugstaste cafe 5 nochmals drücken.
Kein Heißwasser- oder Dampfbezug möglich.	Düse 13 ist verstopft.	Düse 13 gründlich reinigen.
Zu wenig Schaum oder zu flüssiger Schaum.	Drehgriff 13/a an Ansaugventil 13/b nicht fest.	Drehgriff 13/a fest in das Ansaugventil 13/b eindrücken.
	Verstopftes Ansaugventil 13/b .	Ansaugventil 13/b reinigen.
	Ungeeignete Milch.	Kalte Milch mit 1,5 % Fettgehalt verwenden.
Kaffee läuft nur tropfenweise.	Mahlgrad zu fein.	Mahlgrad gröber einstellen.
	Pulverkaffee zu fein.	Gröberes Kaffeepulver verwenden.
Kaffee hat keine „Crema“ (Schaumschicht).	Ungeeignete Kaffeesorte.	Kaffeesorte wechseln.
	Bohnen nicht mehr röstfrisch.	Frische Bohnen verwenden.
	Mahlgrad nicht auf Kaffeebohnen abgestimmt.	Mahlgrad optimieren.
Mahlwerk mahlt keine Kaffeebohnen.	Bohnen fallen nicht ins Mahlwerk (zu ölig).	Leicht an den Bohnenbehälter klopfen.
Entkalkungsprogramm startet nicht.	Aktuelle Programmierung ist auf: FILTER JA/NEU oder Displayanzeige FILTER WECHSELN .	Programmierung auf FILTER NEIN/ALT stellen – Nie mit eingesetztem Filter entkalken.
	System zu heiß.	Heisswasser beziehen.





Störung	Ursache	Abhilfe
Reinigungsprogramm startet nicht.	System zu heiß.	Heisswasser beziehen.
	Displayanzeige FILTER WECHSELN.	Filter auswechseln.
Lautes Geräusch des Mahlwerks.	Fremdkörper im Mahlwerk (z. B. Steinchen, die auch bei erlesenen Kaffeesorten vorkommen).	Hotline kontaktieren. Hinweis: Pulverkaffee kann weiterhin zubereitet werden.
Displayanzeige STÖRUNG 1	Gerät zu kalt.	Erwärmung des Gerätes auf Raumtemperatur abwarten.
Displayanzeige STÖRUNG 5 oder STÖRUNG 8	Technische Störung.	Mit dem Netzschalter 1 das Gerät für mindestens 10 Sekunden abschalten.
Können Störungen nicht behoben werden, unbedingt die Hotline anrufen! Telefon Nr. 0 18 05 54 74 36		

Änderungen vorbehalten

Table of Contents

Important information	27
Safety instructions	27
Before using your appliance for the first time	28
Filling up the pipe system	28
Controls	29
Preparation	32
General	32
Using espresso/ coffee beans	32
Adjusting the grinding unit	32
Using ground espresso/coffee powder	33
Preparing hot water	33
Steam for heating drinks	34
Preparing frothy milk	34
Changing settings / programming	35
Programming	35
Language	35
Water hardness	36
Filter	36
Temperature	37
Current time	37
Timer	37
Energy saving mode	38
Displaying number of brews	38
RESET function	38
System messages	39
Cleaning the appliance	40
Descaling the appliance	43
Eliminating minor faults yourself	45
Guarantee	46
Deutsch	3
Français	47
Italiano	71
Nederlands	94
Türkçe	116

Controls

- 1 Mains switch
- 2 Function selector (coffee, steam, hot water)
- 3 Display with 4 function buttons
- 4  button
- 5 **cafe** button
- 6 Rotary knob for adjusting the filling quantity

- 7 Rotary knob for adjusting the coffee strength  – 
- 8 **clean** button
- 9 **calc** descaling button
- 10 Document holder
- 11 Cord store
- 12 Height-adjustable coffee outlet
- 13 Hinged nozzle (frothing milk, steam, hot water) – dishwasher-proof
 - a Sleeve
 - b Nozzle
- 14 Rotary knob for degree of ground coffee
- 15 Bean container with aroma cover
- 16 Ground coffee duct with cover = cleaning tablet duct
- 17 Door for brewing unit
- 18 Right cover of the appliance
- 19 Cup shelf (pre-warming function)
- 20 Left cover of the appliance
- 21 Filter (optional accessory)
- 22 Detachable water tank
- 23 Coffee dregs tray (dishwasher-proof)
- 24 Tray (for residual water)
- 25 Grille
- 26 Contacts

Appliance components

Information concerning disposal

Please ask your dealer or inquire at your local authority about current means of disposal.

Important information

Carefully read the operating instructions and keep in the document holder **10**!

This appliance is designed for domestic use and for processing normal quantities of food and not for industrial use.

Safety instructions

⚠ Risk of electric shock

Connect and operate the appliance only in accordance with the specifications on the rating plate.

Do not use the appliance if the power cord or appliance is damaged.

Use the appliance indoors at room temperature only.

Keep children away from the appliance.

If the appliance malfunctions, pull out the mains plug immediately.

Never immerse the appliance in water.

To prevent injury, repairs such as replacing a damaged cord, should be carried out by our customer service only.

Do not touch the grinder.

⚠ Risk of scalding!

Grip nozzle **13** by the plastic part only. Never direct nozzle **13** at people! When steam or hot water is released, nozzle **13** may spurt initially.

Before using your appliance for the first time

General

Fill the respective containers with pure water and coffee beans only.

Do not use coffee beans which have been glazed, caramelised or treated with other additives containing sugar.

Ascertain the water hardness with the enclosed test strip. If a hardness value other than 3 is indicated, switch on the appliance and program accordingly (see page 36).

Switching on the appliance

COFFEE

- Pull the power cord out of the cord store and connect.
- Fill water tank **22** with cold fresh water. Do not fill above "max." mark.
- Fill the bean container **15** with coffee beans.
- Set mains switch **1** to **I**.
- Set function selector **2** to ☕.
- Press button ⏻ **4**.

i The appliance is **ready for use** when the illuminated rings on button ⏻ **4** and on the **cafe** button **5** are lit green.

Note: If the appliance is being used for the first time or has not been operated for a prolonged period, the first cup of coffee will not have the full aroma and should not be drunk.

Filling up the pipe system

FILL UP // PRESS
PIPE-SYS // CAFE

PIPE-SYS
FILLS UP

For production reasons when switched on for the first time, the water pipe system in the appliance may occasionally have to be refilled:

- Press the **cafe** button **5**.

Selecting the language

SPRACHE
DEUTSCH

To change the display to the desired language:

- Hold down button **P** on the display **3** for at least 3 seconds.
- Press button **P** until the display flashes.
- Select the desired language with ← or →.
- Press button **P** to save the language.
- Press the **exit** button.

Controls

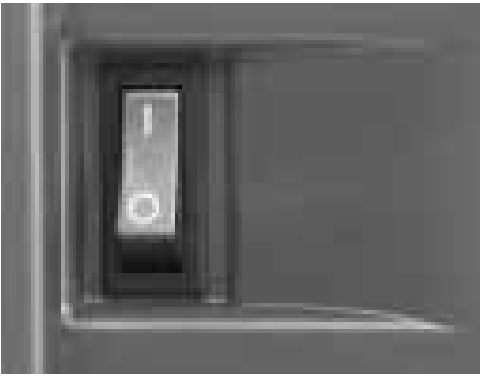

Mains switch 1

The mains switch **1** on the rear of the appliance switches the power supply on or off.

When the mains switch has been switched on, the illuminated ring on button **4** is lit green. The appliance is in standby mode.

Warning

Do not press the mains switch while the appliance is operating.

Do not switch off the appliance until it is in standby mode.

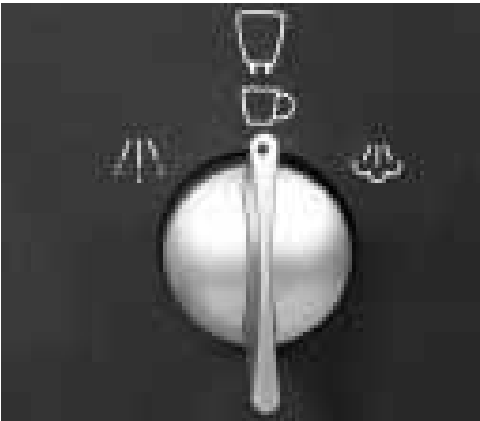

Function selector 2

Coffee, hot water or steam can be selected by rotating function selector **2**.

⚠ Risk of scalding!

When the function selector is set to , the nozzle may spurt slightly. Escaping steam is very hot.

The settings are displayed:

Coffee on 

Hot water on 

Steam on 

Displays during the brief heating up period for Steam on.

COFFEE

WATER
ON

UNIT IS HEATING // MIND THE STEAM

STEAM
ON

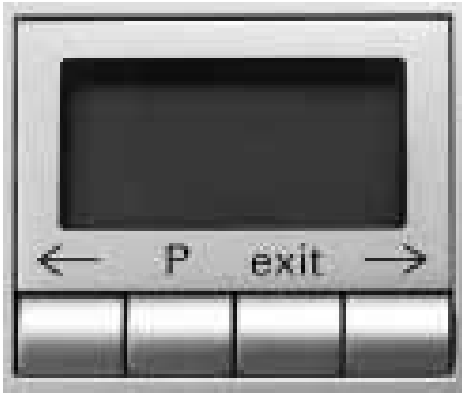

Display 3

Display **3** indicates the settings, the processes which are running and any messages issued by the appliance.

The appliance has been programmed ex works with standard settings for optimum operation. These settings can be changed – see chapter “Changing settings / programming”.



Button 4

The appliance is switched on or set to standby mode with button **4**.

When button **4** is pressed, the appliance heats up and is then rinsed. The illuminated ring on button **4** flashes during this process.

The appliance is not rinsed if:

- the appliance was still warm when switched on or
- coffee was not discharged before the appliance was switched to “standby” mode.

Heating and washing processes are displayed.



While coffee is being brewed, button **4** is assigned a **stop** function. The process is terminated by pressing button **4**.

i 4 hours after the last coffee was brewed, a rinsing process is automatically actuated and the appliance switches to “standby” mode. These settings can be changed – see chapter “Changing settings / programming”.

cafe button 5

Espresso or coffee can be brewed by pressing the **cafe** button **5**. The green illuminated ring flashes while espresso or coffee is being brewed.

If the **cafe** button **5** is pressed again, the coffee brewing process is terminated.



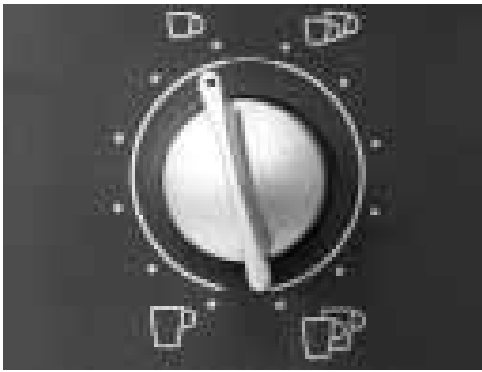

ESPRESSO

2
ESPRESSO

Rotary knob for adjusting the filling quantity 6

☐ – ☐ / ☐☐ – ☐☐

The amount of liquid is adjusted with rotary knob ☐ – ☐ / ☐☐ – ☐☐ 6.

One of 6 settings can be selected by rotating the knob in an anti-clockwise direction:

SMALL ESPRESSO
ESPRESSO
SMALL COFFEE
COFFEE
LARGE COFFEE
XXL COFFEE

One of 6 settings can be selected for 2 cups by rotating the knob in a clockwise direction:

2 SMALL ESPRESSO
2 ESPRESSO
2 SMALL COFFEES
2 COFFEES
2 LARGE COFFEES
2 XXL COFFEES

Outlet 12 has two nozzles for filling 2 cups.



NORMAL
PLUS

Rotary knob 7 ☉ – ☉ for adjusting the coffee strength.

The amount of ground coffee is selected with rotary knob ☉ – ☉ 7.

VERY MILD
MILD
NORMAL
NORMAL PLUS
STRONG
VERY STRONG

The selected coffee strength is displayed:



clean button 8

calc descaling button 9

If the appliance requires cleaning or descaling, the illuminated ring lights up on the **clean** button 8 or the **calc** descaling button 9 – see chapter “Cleaning the appliance” or “Descaling the appliance”.

Preparation

General

This fully automatic espresso/coffee machine grinds fresh coffee for each brewing process.

Preferably use a mixture of espresso and coffee beans. Store or deep-freeze in cool, air-tight and sealed containers. Deep-frozen coffee beans can also be ground.

Tip: Prewarm cup(s), especially small, thick-walled espresso cups, on the cup shelf **19** or fill with hot water and rinse out.

Using espresso/ coffee beans



Set function selector **2** to ☺.

- Select the desired amount of coffee and number of cups with rotary knob ☐ – ☐☐ / ☐☐☐ – ☐☐☐☐ **6**.
- Select the preferred coffee strength with rotary knob ○ – ☉ **7**.
- Place the cup(s) under the outlet **12**. If required, adjust the height of the outlet **12**.
- Press the **cafe** button **5**. The brewing process now runs automatically.

Tip: If brewing coffee simultaneously for 2 cups, select **STRONG** or **VERY STRONG**.

- i** The brewing process can be terminated by pressing the **cafe** button **5** or button ☺ **4** again.

Note: If **ADD BEANS** is displayed despite a full bean container, the grinder must still be filled automatically.

- Press the **cafe** button **5** again.
- The desired degree of ground coffee can be selected with the Rotary knob for degree of ground coffee **14**.

Warning

Adjust the degree of grinding only while the grinding unit is running! Otherwise the appliance may be damaged.

- Open the right cover of the appliance **18**.
- Press the **cafe** button **5**.
- While the grinding unit is running, turn the knob to select the degree of grinding:
the smaller the dots the finer the ground coffee.

- i** The new setting will not become apparent until the second or third cup of coffee.



Using ground espresso/coffee powder



- ❑ Select the desired amount with the rotary knob ☐ – ☐☐ / ☐☐☐ – ☐☐☐☐ **6**.
- ❑ Place cup(s) under the outlet **12**. If required, adjust the height of the outlet **12**.
- ❑ Open the right cover of the appliance **18** and the cover on the ground coffee duct **16**.
- ❑ Add **one to two** level scoops of medium-fine ground coffee to the ground coffee duct **16**.

Warning!

*Do not add whole beans or instant coffee!
Add a maximum two scoops of coffee.*

- ❑ Close the cover on the ground coffee duct **16** and the right cover of the appliance **18**.
- ❑ Press the **cafe** button **5**.
- ❑ **i** Repeat the process for another cup of preground coffee.

Note: If coffee is not brewed within 90 seconds, the brewing chamber is emptied automatically in order to prevent overflowing. The appliance is rinsed.

- ❑ Push **down** the sleeve **a** on nozzle **13**.
- ❑ Place an appropriate cup under the nozzle **13**.
- ❑ Rotate function selector **2** to ☐☐☐ and fill the cup.

⚠ Risk of scalding!

When the function selector is set to ☐☐☐, the nozzle may spurt slightly.

Escaping steam is very hot.

*Do not touch nozzle **13** or direct at people.*

- ❑ End the process by rotating the function selector **2** back to ☐☐.

Preparing hot water



Steam for heating drinks



- Push **up** the sleeve **a** on nozzle **13**
 - Immerse nozzle **13** deep into the liquid which is to be heated.
 - Slowly** rotate function selector **2** to ☁.
- The appliance now heats up for approx. seconds. Then the liquid is heated.

⚠ Risk of scalding!

When the function selector is set to ☁, the nozzle may spurt slightly.

Escaping steam is very hot.

*Do not touch nozzle **13** or direct at people.*

- End the process by rotating the function selector **2** back to ☕.

Note: When nozzle **13** has cooled down, clean immediately. Dried residue is difficult to remove.

Preparing frothy milk



- Push **down** the sleeve **a** on nozzle **13**.
 - Fill a cup approx. $\frac{1}{3}$ full of milk.
 - Immerse nozzle **13** approx. 1 cm into the milk.
 - Slowly** rotate function selector **2** to ☁.
- The appliance now heats up for approx. 20 seconds. Then the milk is frothed.

⚠ Risk of scalding!

When the function selector is set to ☁, the nozzle may spurt slightly. Escaping steam is very hot.

*Do not touch nozzle **13** or direct at people.*

- The frothy milk can be optimised by rotating the cup slowly.
- End the process by rotating the function selector **2** back to ☕.

Note: When nozzle **13** has cooled down, clean immediately. – see “Cleaning the appliance / Cleaning the nozzle”.

Dried residue is very difficult to remove and impairs formation of the frothy milk.

Tip: Preferably use semi-skimmed milk.

Changing settings / programming

The appliance has been set ex works so that coffee can be brewed without any additional programming.

These basic settings can be changed with the function buttons under display **3**.



- ← Selection button
- P** Access to programming mode / Save settings
- exit Terminate programming
- Selection button

Warning

Do not switch off the appliance during programming. Otherwise changes will not be accepted.

Programming

The appliance must be switched on before the standard settings can be changed.

The following settings can be changed:

- Language
- Water hardness
- Filter
- Temperature
- Current time
- Timer function
- Energy saving mode

Factory settings have a grey background in this chapter – see example opposite.

SPRACHE
DEUTSCH

Language

SPRACHE
DEUTSCH

To change the display to the desired language:

- Hold down button **P** on display **3** for at least 3 seconds.
- Press button **P** until the display flashes.
- Select the desired language with ← or →.
- Press button **P** to save the setting.
- Press the **exit** button. Back to standby.

i The following other languages are available:

LANGUAGE
ENGLISH

LANGUE
FRANCAIS

LINGUA
ITALIANO

IDIOMA
ESPANOL

TAAAL
NEDERL.

SPRAK
SVENSKA

JASYK
RUSSKIY

Water hardness

HARDNESS
WATER 1

HARDNESS
WATER 2

HARDNESS
WATER 3

HARDNESS
WATER 4

- Ascertain the water hardness with the supplied test strip, e.g.:  = hardness 2
- Hold down button **P** on display **3** for at least 3 seconds.
- Select *HARDNESS WATER* with **←** or **→**.
- Press button **P** until the number in the display flashes.
- Select the ascertained hardness with **←** or **→**.
- Press button **P** to save the setting.
- Press the **exit** button. Back to standby.

Note: It is important for the descaling programme that the water hardness is set correctly.

If external water softeners are used in the domestic water system or if filtered water is used, select *HARDNESS WATER 1*.

A filter **21** (order no. 46 1732) is available as an optional accessory for the water tank **22**. Follow the instructions enclosed with the filter **21**.

i First insert filter **21**, then change the appliance setting.

- Hold down button **P** on display **3** for at least 3 seconds.
- Select *FILTER* with **←** or **→**.
- Press button **P** until the display flashes.
- Change the setting with **←** or **→**.
- Press button **P** to save the setting.
- Press the **exit** button. Back to standby.

Note: Change or remove used filter **21** as soon as system message *FILTER CHANGE* is displayed! If a new filter is not inserted, check that the appliance has been set to *FILTER NO/OLD* and check the water hardness.

Filter

FILTER
YES/NEW

FILTER
NO/OLD

Temperature

TEMP.
NORMAL

TEMP.
HIGH

TEMP.
MAXIMUM

The coffee temperature can be set with this function.

- Hold down button **P** on display **3** for at least 3 seconds.
- Select *TEMP.* with **←** or **→**.
- Press button **P** until the display flashes.
- Change the setting with **←** or **→**.
- Press button **P** to save the setting.
- Press the **exit** button. Back to standby.

Current time

TIME
--:--

TIME
14:39

The current time is programmed with this function. This is required when using the timer function.

- Hold down button **P** on display **3** for at least 3 seconds.
- Select *TIME* with **←** or **→**.
- Press button **P** – hours display flashes.
- Change the setting with **←** or **→**.
- Press button **P** – minutes display flashes.
- Change the setting with **←** or **→**.
- Press button **P** to save the setting.
- Press the **exit** button. Back to standby.

The set time will be deleted

- if the mains plug is pulled out,
- if the appliance is switched off with the mains switch **1**,
- if there is a power failure.

The current time must be input again.

Timer

ON AT
--:--

ON AT
07:45

This function is used to set the time at which the appliance automatically switches on.

- Hold down button **P** on display **3** for at least 3 seconds.
- Select *ON AT* with **←** or **→**.
- Press button **P**, hours display flashes.
- Change the setting with **←** or **→**.
- Press button **P**, minutes display flashes.
- Change the setting with **←** or **→**.
- Press button **P** to save the setting.
- Press the **exit** button. Back to standby.

De-activating the setting:

- Set the time to --:-- with **←** or **→**.

Note: The current time must be set for this function to run.

- i** The switch-on time is retained even if there is a power failure or the mains switch **1** is actuated.

Energy saving mode

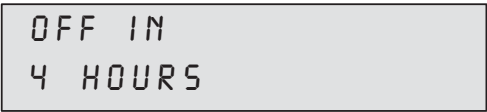

OFF IN
4 HOURS



OFF IN
2 HOURS

Displaying number of brews

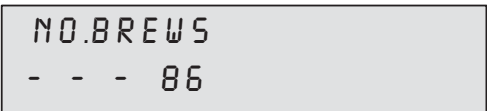

NO.BREWS
- - - 86

RESET function

This function is used to specify after how many hours following the last brew the appliance automatically switches to standby mode.

- Hold down button **P** on display **3** for at least 3 seconds.
- Select **OFF IN** with **←** or **→**.
- Press button **P**, hours display flashes.
- Change the setting with **←** or **→**.
- Press button **P** to save the setting.
- Press the **exit** button. Back to standby.
- i** The switch-off time is retained even if there is a power failure or the mains switch **1** is actuated.

The number of brewed espressos, coffees and preground coffees is displayed here. The number of brews are counted automatically.

- Hold down button **P** on display **3** for at least 3 seconds.
- Select **NO.BREWS** with **←** or **→**.
- Press the **exit** button. Back to standby.
- i** This number cannot be changed!

Possible from “standby” mode only

- Simultaneously hold down **←** and **→** for at least 3 seconds – all saved settings are deleted.

System messages

The appliance indicates processes and messages on display **3**.

	Meaning	Remedial action
ADD WATER	No water.	Pour fresh, cold water into the water tank 22 .
	Note: There is always a small amount of water left in the water tank 22 .	
	Water tank 22 is missing or not inserted correctly.	Insert water tank 22 .
ADD BEANS	No coffee beans.	Add coffee beans to the bean container 15 .
	Note: The <i>ADD BEANS</i> display is lit until coffee is brewed again.	
FILL UP // PRESS PIPE-SYS // CAFE	Water pipe system in the appliance is empty.	Press cafe button 5 .
SYSTEM TOO HOT	System heated up by Steam on.	Allow system to cool down by letting out some hot water  .
EMPTY TRAYS	Tray 24 and coffee dregs tray 23 are full, or contacts 26 soiled.	Remove, empty, and re-insert tray 24 and coffee dregs tray 23 . Clean and dry contacts 26 .
TRAYS MISSING	Tray 24 and coffee dregs tray 23 are missing.	Insert tray 24 and coffee dregs tray 23 .
CLEAN UNIT	The illuminated ring on the clean button 8 is lit red.	Run cleaning programme – see chapter “Cleaning the appliance”.
UNIT CALCIF.	The illuminated ring on the calc descaling button 9 is lit red.	Run descaling programme – see chapter “Descaling the appliance”.

	Meaning	Remedial action
FILTER CHANGE	The filter 21 is no longer effective after 400 brews or approx. 2 months.	Change filter 21 (order no. 46 1732) or continue operating the appliance without filter 21 . Change settings.
CLOSE THE DOOR	Door of brewing unit 17 is not closed.	Close door of brewing unit 17 .
TURN ON COFFEE		Set function selector 2 to ☰.
	Note: While the messages <i>ADD WATER</i> , <i>CLOSE THE DOOR</i> , <i>EMPTY TRAYS</i> or <i>TRAYS MISSING</i> are displayed, coffee cannot be brewed.	

Cleaning the appliance

Daily cleaning

⚠ Risk of electric shock!

Pull out the mains plug before cleaning the appliance.

Warning

Do not use scouring agents!

Never immerse the appliance in water!

Do not use a steam cleaner!

- Wipe the outside of the appliance with a damp cloth.
- Rinse out the water tank **22** and fill with fresh water.
- Remove and empty tray **24** and coffee dregs tray **23**.
Only the coffee dregs tray **23** may be cleaned in the dishwasher!
- Clean contacts.
- Wipe out or vacuum the interior of the appliance (trays).

Note: If the appliance is switched on in a cold state with button ☰ **4** or is set to standby after brewing coffee, the appliance is automatically rinsed. The system therefore cleans itself.

Cleaning programme

CLEAN
UNIT

If the illuminated ring on the **clean** button **8** is lit red and the message **CLEAN UNIT** is indicated on display **3** when the appliance is switched on, the appliance must be cleaned as quickly as possible.

Clean the appliance with the enclosed cleaning tablet.

Do not drop in the cleaning tablet until you are prompted to do so.

These tablets have been specially developed for this appliance and are available from customer service (order no. 31 0655).

i While the cleaning programme is running, the illuminated ring on the **clean** button **8** flashes.

Warning

Never interrupt the cleaning programme!

Do not drink liquid!

Never use descaling tablets or other descaling agents.

CLEAN
UNIT // COFFEE

While the cleaning programme is running – approx. 15 minutes – processes and instructions are indicated on display **3**.

Start cleaning programme

- Completely fill water tank **22**.
- Hold down **clean** button **8** for at least **3 seconds**.
- Empty and re-insert tray **24** and coffee dregs tray **23**.

EMPTY
TRAYS

UNIT IS
CLEANING

Note: The appliance is automatically cleaned. Wait for the next display (approx. 1 minute).

- Open the right cover of the appliance **18** and duct cover for ground coffee **16**.
- Insert **a cleaning tablet** into the duct **16**
- Close the cover on the ground coffee duct **16** and the right cover of the appliance **18**.
- Press the **cafe** button **5**.

PILL IN // CLOSE
DUCT // THE LID

PRESS
CAFE

UNIT 15
CLEANING

EMPTY
TRAYS

COFFEE

Cleaning the nozzle

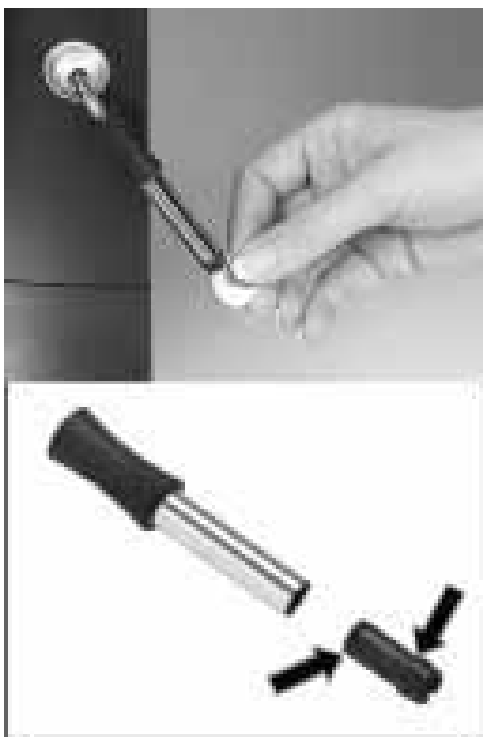

Note: The appliance is automatically cleaned. Wait for the next display (approx. 10 minutes).

- ❑ Empty and re-insert tray **24** and coffee dregs tray **23**.

The cleaning process is complete. The illuminated ring on **clean** button **8** goes out. The appliance is ready for use again.

Warning

*Clean the nozzle **13** after each use.*

- ❑ Place a suitable receptacle under the nozzle **13**.
- ❑ Briefly set function selector **2** to .

Risk of scalding!

When the function selector is set to , the nozzle may spurt slightly.

*Do not touch nozzle **13** or direct at people.*

- ❑ Set function selector **2** to .
- ❑ Wipe the outside of the nozzle **13** after it has cooled down.
- ❑ Dismantle the nozzle **13** to clean thoroughly.

Proceed as follows:

- ❑ Unscrew the nozzle **13/b** with a coin.
- ❑ In particular, clean the tip of the nozzle with a brush and pointed implement.
- ❑ Clean all parts with hot water and washing-up liquid, rinse and dry (dishwasher-proof).

Descaling the appliance

UNIT
CALCIF.

If the illuminated ring on the **calc** button **9** is lit red and the message **UNIT CALCIF.** is displayed when the appliance is switched on, descale the appliance immediately. If the appliance is not descaled as instructed, it may be damaged.

Warning

Never descale the appliance with vinegar or vinegar-based agents! Do not use cleaning tablets.

Never interrupt the descaling programme!

Do not drink liquid!

- i** A descaling agent is enclosed with the appliance. Specially developed and suitable agents are available from customer service (order no.: 31 0451).
- i** The illuminated ring on the **calc** descaling button **9** flashes while the descaling programme is running.

FILTER
NO/OLD

Warning

The descaling programme starts in **FILTER NO/OLD** programming mode only. Never descale the appliance while the filter is inserted.

UNIT
CALCIF. // COFFEE

While the descaling programme is running – approx. 35 minutes – processes and instructions are indicated on display **3**.

The specified times may differ.

EMPTY
TRAYS

Start descaling programme

- Hold down the **calc** descaling button **9** for **at least 3 seconds**.
 - Empty and re-insert tray **24** and coffee dregs tray **23**.
 - Fill the water tank **22** with water and add descaling agent (total volume of liquid 0.5 litres)
- or
- add 0.5 litres of ready-prepared descaling mixture.
 - Place an appropriately large receptacle under nozzle **13**.
 - Set function selector **2** to **!/**.

DESCALER // TURN ON
IN TANK // WATER

UNIT DE-
SCALING

Note: The appliance is automatically descaled. Descaling solution flows at intervals into the receptacle. Wait for the next display on display **3** (approx. 10 minutes).

TURN ON
COFFEE

UNIT DE-
SCALING

EMPTY
TRAYS

ADD
WATER

TURN ON
WATER

UNIT DE-
SCALING

TURN ON
COFFEE

UNIT DE-
SCALING

EMPTY TRAYS // CLEAN
CONTACTS

UNIT IS
RINSING

COFFEE

Draining hot water

SYSTEM
TOO HOT

- ❑ Set function selector **2** to ☕.

Note: The appliance is automatically descaled. Descaling solution flows at intervals into the tray **24**. Wait for the next display on display **3** (approx. 10 minutes).

- ❑ Empty and re-insert tray **24** and coffee dregs tray **23**.
- ❑ Rinse out the water tank **22**, fill with fresh water up to **max** and re-insert.
- ❑ Empty the receptacle and place back under the nozzle **13**.
- ❑ Set function selector **2** to /!\.

Note: The appliance is automatically rinsed. Water flows at intervals into the receptacle. Wait for the next display on display **3** (approx. 4 minutes).

- ❑ Set function selector **2** to ☕.

Note: The appliance is automatically rinsed. Water flows at intervals into the tray **24**. Wait for the next display on display **3** (approx. 4 minutes).

- ❑ Empty tray **24** and coffee dregs tray **23**.
- ❑ Clean and dry contacts **26**.
- ❑ Re-insert tray **24** and coffee dregs tray **23**.
- ❑ Wipe splashes off the nozzle **13** and appliance.

Note: The appliance is automatically rinsed.

The descaling process is complete. The illuminated ring on **calc** descaling **9** goes out. The appliance is ready for use again.

The descaling programme requires a specific water temperature before it can start. If the water temperature is too high, drain hot water first!

- ❑ Place a suitable receptacle under the nozzle **13**.
- ❑ Set function selector **2** to /!\.
Water runs into the receptacle.
- ❑ Set function selector **2** to ☕.

The required temperature has been reached. The descaling process can start.

Eliminating minor faults yourself

Fault	Cause	Remedial action
<i>ADD BEANS</i> is displayed despite a full bean container.	Grinder has still not been filled automatically.	Press the cafe button 5 .
No hot water or steam discharge.	Nozzle 13 is blocked.	Thoroughly clean nozzle 13 .
Froth insufficient or too runny.	Rotary knob 13/a on inlet valve 13/b not secure.	Press the rotary knob 13/a securely into the inlet valve 13/b .
	Blocked inlet valve 13/b .	Clean inlet valve 13/b .
	Unsuitable milk.	Use cold semi-skimmed milk.
Coffee is running a drop at a time.	Degree of grinding too fine.	Select a coarser degree of grinding.
	Preground coffee too fine.	Use a coarser ground coffee.
Coffee has no “crema” (layer of froth).	Unsuitable type of coffee.	Change the type of coffee.
	Beans no longer fresh.	Use fresh beans.
	Degree of grinding not appropriate for coffee beans.	Optimise degree of grinding.
Grind unit is not grinding coffee beans.	Beans are not falling into the grinding unit (too oily).	Gently tap the bean container.
Descaling programme does not start.	Current programming set to: <i>FILTER YES/NEW</i> or <i>CHANGE FILTER</i> display.	Set programming to <i>FILTER NO/OLD</i> – Before descaling the appliance, always remove the filter.
	System too hot.	Draw off some of the hot water.
Cleaning programme does not start.	System too hot.	Draw off some of the hot water.
	<i>FILTER CHANGE</i> displayed.	Change filter.

Fault	Cause	Remedial action
Grinding unit is making a loud noise.	Foreign objects in the grinding unit (e.g. grit which also occurs in superior types of coffee).	Contact the Hotline. Note: Ground coffee can also be prepared.
Display ERROR 1	Appliance too cold.	Wait until the appliance has warmed up to room temperature.
Display ERROR 5 or ERROR 8	Technical fault.	Switch OFF the device at the mains switch 1 for at least ten seconds.
If faults cannot be eliminated, always call the Hotline!		

Guarantee

The guarantee conditions for this appliance are as defined by our representative in the country in which it is sold. Details regarding these conditions can be obtained from the dealer from whom the appliance was purchased.







The bill of sale or receipt must be produced when making any claim under the terms of this guarantee.

Subject to alterations

Sommaire

Consignes impératives à respecter	49
Consignes de sécurité	49
Avant la première utilisation	50
Remplissage du système	50
Éléments de commande	51
Préparation du café	54
Généralités	54
Utilisation de grains pour espresso / pour café	55
Réglage du moulin	55
Utilisation d'espresso en poudre / café en poudre	56
Préparation d'eau chaude	56
Vapeur servant à chauffer des boissons	57
Vapeur pour faire mousser le lait	57
Modification des réglages / Programmation	58
Programmation	58
Langue	59
Dureté de l'eau	59
Filtre	60
Température	60
Heure actuelle	60
Minuterie	61
Mode Economies d'énergie	62
Affichage du nombre de prélèvements	62
Fonction RESET	62
Messages du système	63
Nettoyage	64
Détartrage	67
Remédier soi-même les petites pannes	69
Garantie	70
Deutsch	3
English	25
Italiano	71
Nederlands	94
Türkçe	116

Éléments de commande

- 1 Interrupteur principal
- 2 Sélecteur de fonctions (café, vapeur, eau chaude)
- 3 Ecran avec 4 touches de fonction
- 4 Touche 
- 5 Touche de prélèvement **cafe**
- 6 Bouton rotatif servant à régler la quantité
 -  /  - 
- 7 Bouton rotatif servant à régler la concentration du café
 - 
- 8 Touche de nettoyage **clean**
- 9 Touche de détartrage **calc**

Pièces de l'appareil

- 10 Support de mention écrite
- 11 Casier de rangement du cordon
- 12 Sortie du café, réglable en hauteur
- 13 Buse pivotante (mousse, vapeur, eau chaude) – Peut se laver au lave-vaisselle.
 - a Douille
 - b Buse
- 14 Bouton rotatif servant à régler le degré de mouture du café
- 15 Réservoir de café en grains avec couvercle protecteur de l'arôme
- 16 Compartiment pour café en poudre, avec couvercle = compartiment pour comprimé de nettoyage
- 17 Porte d'accès à l'unité de passage
- 18 Couvercle droit de l'appareil
- 19 Tablette à tasses (fonction préchauffage)
- 20 Couvercle gauche de l'appareil
- 21 Filtre (accessoire en option)
- 22 Réservoir d'eau amovible
- 23 Bac pour marc de café (va au lave-vaisselle)
- 24 Bac (pour l'eau résiduelle)
- 25 Grille
- 26 Contacts

Conseils pour la mise au rebut

Pour connaître les circuits actuels mise au rebut, veuillez consulter votre revendeur ou les services administratifs de votre mairie.

Consignes impératives à respecter

Veillez lire la présente notice d'utilisation attentivement et entièrement, et la conserver dans le rangement **10** à cet effet.

Cet appareil est destiné à un usage domestique, à la préparation de quantités habituelles pour un ménage ; il n'est pas destiné à une utilisation professionnelle.

Consignes de sécurité

⚠ Risque d'électrocution

Ne raccordez et ne faites marcher l'appareil que sur un secteur conforme aux indications figurant sur sa plaque signalétique.

Ne l'utilisez que si lui et son cordon d'alimentation sont en parfait état. N'utilisez l'appareil qu'à l'intérieur d'une pièce.

N'utilisez l'appareil qu'à l'intérieur d'une pièce, à la température ambiante

En cas de dérangement, débranchez immédiatement la fiche mâle de la prise de courant. Ne plongez jamais l'appareil dans l'eau.

Les réparations sur l'appareil comme par ex. le remplacement d'un cordon d'alimentation défectueux, sont exclusivement réservées à notre service après-vente (SAV), ceci afin d'éviter tout risque.

N'introduisez jamais les doigts dans le moulin à café.

⚠ Risque de vous ébouillanter !

Ne saisissez la buse **13** que par la pièce en plastique.

Ne braquez jamais la buse **13** vers des personnes. Lorsque vous prélevez de la vapeur ou de l'eau chaude, la buse **13** peut émettre des projections au début.

Avant la première utilisation

Généralités



Ne verser que de l'eau pure et que du café en grains dans leurs réservoirs respectifs.

N'utilisez pas de grains de cafés enrobés d'un glaçage, caramélisés ou additionnés d'un produit quelconque contenant du sucre. Ces additifs bloqueraient le moulin.

Déterminez la dureté de l'eau à l'aide de la bande de contrôle ci-jointe. Si cette bande fait ressortir que la dureté est différente de 3, vous devrez programmer l'appareil en conséquence après la mise en service (voir page 59).

Mise en service



- Tirez la fiche mâle hors du rangement et branchez-la.
- Dans le réservoir d'eau **22**, versez de l'eau propre froide. Respectez le repère «max».
- Versez les grains de café dans le réservoir **15** à cet effet.
- Amenez l'interrupteur principal **1** sur la position **I**.
- Réglez le sélecteur de fonctions **2** sur .
- Appuyez sur la touche  **4**.
- L'appareil est **prêt à fonctionner** une fois que les anneaux lumineux de la touche  **4** et de la touche de prélèvement **cafe 5** s'allument en vert.

Remarque : lors de la première utilisation ou si l'appareil est resté assez longtemps sans servir, le café de la première tasse n'a pas encore tout son arôme ; mieux vaut jeter le contenu de la première tasse.

Remplissage du système

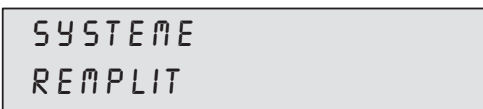
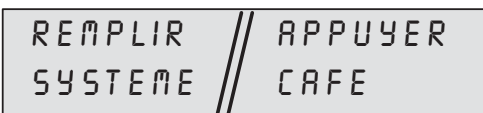

Pour des raisons liées à la fabrication il faudra, dans certains, lors de la première mise en service, remplir les conduites intérieures de l'appareil avec de l'eau :

- Appuyez sur la touche de prélèvement **cafe 5**.

Réglage de la langue

SPRACHE
DEUTSCH

Pour que l'écran affiche les messages dans l'une des langues disponibles, procédez comme suit :

- ❑ Appuyez pendant au moins 3 secondes sur la touche **P** de l'écran **3**.
- ❑ Appuyez sur la touche **P** jusqu'à ce que la mention clignote.
- ❑ A l'aide des touches **←** et **→**, sélectionnez la langue voulue.
- ❑ Appuyez sur la touche **P** pour mémoriser la langue voulue.
- ❑ Appuyez sur la touche **exit**.

Éléments de commande

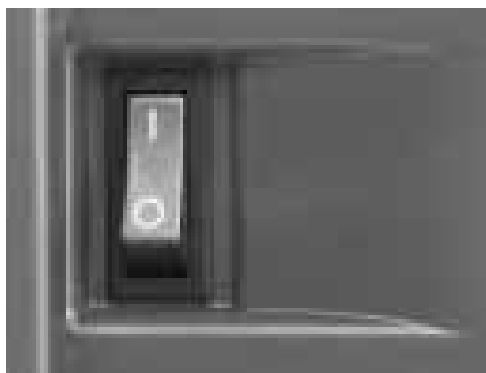

Interrupteur principal 1

L'interrupteur principal **1** situé au dos de l'appareil permet d'allumer et d'éteindre ce dernier.

Après enclenchement de l'interrupteur principal, l'anneau lumineux de la touche **4** s'allume en vert. L'appareil se trouve en mode Veille.

Attention

Pendant la marche de l'appareil, n'actionnez pas l'interrupteur principal.

N'éteignez l'appareil qu'une fois ce dernier revenu en mode Veille.



Sélecteur de fonctions 2

En tournant le sélecteur de fonctions **2**, vous pouvez choisir entre le prélèvement de café, d'eau chaude ou de vapeur.

⚠ Risque de vous ébouillanter !

*Après avoir réglé le sélecteur sur **!**, des projections peuvent sortir.*

La vapeur jaillissant est très chaude.

CAFE

PRELEV.
EAU

APPAR.EN // ATTENT.
CHAUFFE // VAPEUR

PRELEV.
VAPEUR



APPAR.EN
CHAUFFE

RINÇAGE
APPAREIL

Les réglages s'affichent sur l'écran :

Prélèvement de café ☕

Prélèvement d'eau chaude 🚰.

Prélèvement de vapeur ☁

Mentions s'affichent sur l'écran pendant l'échauffement bref qui précède le prélèvement de vapeur.

Ecran 3

L'écran **3** renseigne sur les réglages, les opérations en cours et les messages de l'appareil.

A la fabrication, l'appareil a été programmé sur des réglages standard lui permettant de fonctionner optimalement. Vous pouvez modifier ces réglages – voir la section «Modification des réglages / Programmation».

Touche 4

La touche 4 sert à enclencher l'appareil ou à le mettre en «Veille».

Après que vous avez actionné la touche 4, l'appareil chauffe puis se rince. L'anneau lumineux de la touche 4 clignote pendant cette opération.

L'appareil ne rince pas dans les cas suivants :

- S'il était encore chaud lorsque vous l'avez allumé ou
- Si, avant de commuter en mode «Veille». (Stand-by), vous n'avez pas prélevé de café.

Le chauffage et le rinçage s'affichent sur l'écran.

Pendant le prélèvement du café, la touche 4 est assortie d'une fonction **Stop**. Le fait d'appuyer sur la touche 4 met fin prématurément au chauffage ou au rinçage.

i 4 heures après le dernier prélèvement, l'appareil lance automatiquement un rinçage, puis passe en mode «Veille». (Stand-by). Vous pouvez modifier ces réglages. Voir la section «Modification des réglages / Programmation».



Touche de prélèvement **cafe 5**

Le fait d'appuyer sur la touche de prélèvement **cafe 5** vous permet de prélever un espresso ou du café. Pendant le prélèvement, l'anneau lumineux clignote en vert.

Le fait d'appuyer à nouveau sur la touche de prélèvement **cafe 5** vous permet d'interrompre prématurément le prélèvement de café.



Bouton rotatif servant à régler la quantité versée **6**

☐ - ☐ / ☐☐ - ☐☐

Le bouton rotatif ☐ - ☐ / ☐☐ - ☐☐ **6** sert à régler la quantité de liquide.

Le fait de tourner le bouton rotatif en sens inverse des aiguilles d'une montre permet de choisir entre 6 quantités différentes :

PETIT EXPRESSO

EXPRESSO

PETIT CAFE

CAFE

GRAND CAFE

GEANT CAFE

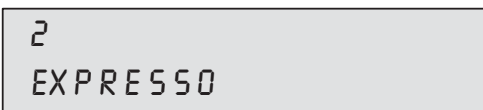
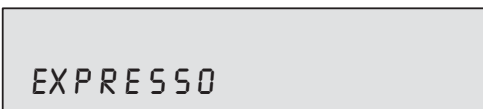

Le fait de tourner le bouton rotatif dans le sens des aiguilles d'une montre permet de prélever chaque fois 2 tasses dans les 6 catégories suivantes :

2 PETITS EXPRESSO

2 EXPRESSO

2 PETITS CAFES

2 CAFES

2 GRANDS CAFES

2 GEANTS CAFES

Pour vous permettre de prélever 2 tasses, la sortie **12** a été équipée de deux buses de sortie.



Bouton rotatif servant à régler la concentration du café 7

0 – 7

Le bouton rotatif 0 – 7 sert à sélectionner la quantité de café moulu :

TRES LEGER

LEGER

NORMAL

NORMAL PLUS

FORT

TRES FORT

NORMAL
PLUS



Touche de nettoyage clean 8

Touche de détartrage calc 9

Sur la touche de nettoyage **clean 8** et la touche de détartrage **calc 9**, l'anneau lumineux s'allume en rouge lorsque l'appareil se nettoie et se détartre. Voir la section «Nettoyage» /«Détartrage» .

Préparation du café

Généralités

Cette machine à espresso / cafetière tout automatique moule le café frais avant chaque passage de café.







Utilisez de préférence des mélanges de grains adaptés aux machines à espresso ou aux cafetières entièrement automatiques. Rangez les grains de café au frais, dans un emballage hermétique et obturé ou surgeliez-les. Vous pouvez mouliner les grains même encore surgelés.

Un conseil : préchauffez sur la tablette **19** la ou les tasses(s) à espresso, les petites à parois épaisses surtout ou rincez-les avec de l'eau très chaude.

Utilisation de grains pour espresso / pour café



Le sélecteur de fonctions **2** doit se trouver sur .

- A l'aide du bouton rotatif  –  /  –  **6**, réglez la quantité de café et le nombre de tasses voulus.
- A l'aide du bouton rotatif  –  **7**, choisissez la concentration du café.
- Placez la/les tasse(s) sous la sortie **12**. Si nécessaire, adaptez la hauteur de la sortie **12**.
- Appuyez sur la touche de prélèvement **café 5**.
Le passage du café a lieu ensuite automatiquement.

Un conseil : si vous prélevez automatiquement 2 tasses, utilisez les réglages **FORT** ou **TRES FORT**.

- i** Vous pouvez stopper prématurément le passage du café : appuyez pour ce faire à nouveau sur la touche de prélèvement **café 5** ou sur la touche  **4**.

Remarque : Si sur l'écran apparaît la mention **AJOUTER GRAINS** bien que le réservoir de grains soit plein, cela signifie que le moulin doit se remplir automatiquement.

- Appuyez à nouveau sur la touche de prélèvement **café 5**.

- Le bouton rotatif de réglage de la finesse de mouture **14** permet de régler la finesse de la poudre de café.

Attention

Ne modifiez le réglage de la finesse de mouture que pendant que le moulin tourne ! Vous risqueriez sinon d'endommager l'appareil.

- Ouvrez le couvercle droit de l'appareil **18**.
- Appuyez sur la touche de prélèvement **café 5**.
- Tandis que le moulin tourne, tournez le bouton de la finesse de mouture dans le sens voulu : Les points les plus petits correspondent à la mouture la plus fine.
- i** Les effets du nouveau réglage ne se font sentir qu'au bout de la deuxième ou troisième tasse de café.



Utilisation d'expresso en poudre / café en poudre



- ❑ A l'aide du bouton rotatif ☐ – ☐ / ☐ – ☐ **6**, réglez la quantité voulue.
- ❑ Placez la/les tasse(s) sous la sortie **12**. Si nécessaire, adaptez la hauteur de la sortie **12**.
- ❑ Ouvrez le couvercle droit **18** et le couvercle recouvrant le compartiment **16** à café en poudre.
- ❑ Dans le compartiment **16** à café en poudre, versez une à deux cuillères de mesure rases de café moulu moyen.

Attention

*Ne versez pas de café en grain ou de café soluble !
Versez au maximum le contenu de deux cuillères de mesure.*

- ❑ Refermez le couvercle du compartiment **16** à café en poudre et le couvercle droit **18** de l'appareil.
- ❑ Appuyez sur la touche de prélèvement **café 5**.
- ❑ Pour prélever la tasse suivante de café en poudre, répétez cette opération.

Remarque : si vous ne prélevez pas de café dans les 90 secondes, la chambre de passage se vide automatiquement pour prévenir tout débordement. L'appareil se rince tout seul.

Préparation d'eau chaude



- ❑ Poussez la douille **a** (située contre la buse **13**) vers le bas.
- ❑ Placez la tasse voulue sous la buse **13**.
- ❑ Réglez le sélecteur de fonctions **2** sur ☐ puis remplissez la tasse.

⚠ Risque de vous ébouillanter !

Après avoir réglé le sélecteur sur ☐, des projections peuvent sortir.

La vapeur jaillissant est très chaude.

*Ne touchez pas la buse **13** et ne la braquez pas sur des personnes.*

- ❑ Ramenez le sélecteur de fonctions **2** sur ☐ ; la préparation d'eau chaude est terminée.

Vapeur servant à chauffer des boissons



- ❑ Poussez la douille **a** (située contre la buse **13**) vers **le haut**.
 - ❑ Plongez la buse **13** dans le liquide à échauffer.
 - ❑ Amenez **lentement** le sélecteur de fonctions **2** sur la position ☁.
- L'appareil chauffe maintenant pendant env. 20 secondes. Ensuite, le liquide s'échauffe.

⚠ **Risque de vous ébouillanter !**

Après avoir réglé le sélecteur sur ☁, des projections peuvent sortir.

La vapeur jaillissant est très chaude.

*Ne touchez pas la buse **13** et ne la braquez pas sur des personnes.*

- ❑ Ramenez le sélecteur de fonctions **2** sur ☕ ; la préparation d'eau chaude est terminée.

Remarque : nettoyez la buse **13** immédiatement après qu'elle a refroidi.

Les résidus sont difficiles à enlever une fois secs.

Vapeur pour faire mousser le lait



- ❑ Poussez la douille **a** (située contre la buse **13**) vers **le bas**.
 - ❑ Remplissez 1/3 d'une tasse avec du lait.
 - ❑ Plongez la buse **13** à env. 1 cm de profondeur dans le lait.
 - ❑ Amenez **lentement** le sélecteur de fonctions **2** sur la position ☁.
- Maintenant, l'appareil chauffe pendant 20 secondes. Ensuite, il fait mousser le lait.

⚠ **Risque de vous ébouillanter !**

Après avoir réglé le sélecteur sur ☁, des projections peuvent sortir. La vapeur jaillissant est très chaude.

*Ne touchez pas la buse **13** et ne la braquez pas sur des personnes.*

- ❑ Tournez légèrement la tasse pour optimiser la mousse du lait.
- ❑ Ramenez le sélecteur de fonctions **2** sur ☕ ; la préparation d'eau chaude est terminée.

Remarque : nettoyez la buse **13** immédiatement après qu'elle a refroidi. Les résidus secs sont difficiles à enlever. Voir la section «Nettoyage» / «Nettoyage de la buse».

En effet, les résidus secs sont difficiles à enlever et gênent le moussage du lait.

Un conseil : utilisez de préférence du lait froid ayant une teneur en matière grasse de 1,5 %.

Modification des réglages / Programmation

L'appareil a été réglé à la fabrication de telle sorte que vous puissiez prélever du café sans programmation supplémentaire.

Pour modifier ces réglages de base, utilisez les touches de fonctions situées sous l'écran **3**.

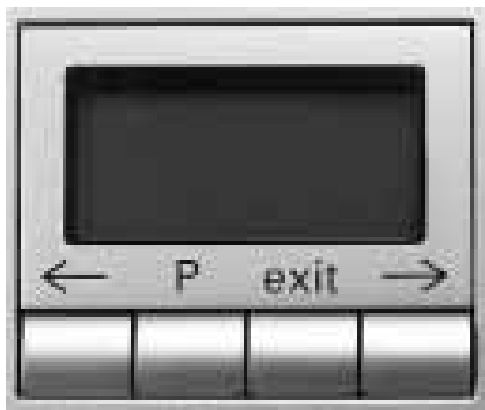

- ← Touche de sélection
- P Accès au mode Programmation
Mémorisation des réglages
- exit Abandon de la programmation
- Touche de sélection

Attention

*N'éteignez pas l'appareil pendant la programmation.
En pareil cas, l'appareil n'accepterait pas les modifications de réglage.*

Programmation

Pour modifier les réglages de base, il faut que l'appareil se trouve en position enclenchée.

Vous pouvez modifier les réglages suivants :

- Langue
- Dureté de l'eau
- Filtre
- Température
- Heure actuelle
- Fonction minuterie
- Mode Economies d'énergie

Dans ce chapitre, les réglages effectués à la fabrication figurent sur fond gris. Voici un exemple.

SPRACHE
DEUTSCH

Langue

SPRACHE
DEUTSCH

Pour régler l'affichage des textes sur la langue voulue, procédez comme suit :

- Appuyez pendant au minimum 3 secondes sur la touche **P** de l'écran **3**.
 - Appuyez sur la touche **P** jusqu'à ce que la mention clignote.
 - A l'aide des touches **←** et **→**, sélectionnez la langue voulue.
 - Appuyez sur la touche **P** pour mémoriser le réglage.
 - Appuyez sur la touche **exit**. L'appareil est de nouveau prêt pour le prélèvement.
- i** D'autres langues sont disponibles :

LANGUAGE
ENGLISH

LANGUE
FRANCAIS

LINGUA
ITALIANO

IDIOMA
ESPANOL

TAAAL
NEDERL.

SPRAK
SVENSKA

JASYK
RUSSKIY

Dureté de l'eau

DURETE
DE LEAU 1

DURETE
DE LEAU 2

DURETE
DE LEAU 3

DURETE
DE LEAU 4

- Déterminez la dureté de l'eau à l'aide de la bande test, par ex. :
 = dureté 2
- Appuyez pendant au minimum 3 secondes sur la touche **P** de l'écran **3**.
- A l'aide des touches **←** et **→** choisissez **DURETE DE LEAU**.
- Appuyez sur la touche **P** jusqu'à ce que le chiffre de la mention clignote.
- A l'aide des touches **←** et **→**, réglez l'appareil sur la dureté ainsi déterminée.
- Appuyez sur la touche **P** pour mémoriser le réglage.
- Appuyez sur la touche **exit**. L'appareil est de nouveau prêt pour le prélèvement.

Remarque : pour que le programme de détartrage fonctionne correctement, il est important que réglez l'appareil sur la dureté d'eau correcte. Si le réseau d'eau de la maison est équipé d'un adoucisseur externe, ou si vous utilisez de l'eau déjà filtrée, réglez l'appareil sur **DURETE DE LEAU 1**.

Filtre

FILTRE
OUI/NEUF

FILTRE
NON/RANCI

Nous proposons un filtre **21** (accessoire en option) pour le réservoir d'eau **22** (n° de réf. 46 1732). Respectez les instructions accompagnant le filtre **21**.

- i** Commencez par mettre le filtre **21** en place, puis modifiez ensuite le réglage de l'appareil.
- Appuyez pendant au minimum 3 secondes sur la touche **P** de l'écran **3**.
- A l'aide des touches ← et →, choisissez **FILTRE**.
- Appuyez sur la touche **P** jusqu'à ce que la mention clignote.
- A l'aide des touches ← et →, effectuez le réglage.
- Appuyez sur la touche **P** pour mémoriser le réglage.
- Appuyez sur la touche **exit**. L'appareil est de nouveau prêt pour le prélèvement.

Remarque : changez ou enlevez le filtre usé **21** immédiatement après que la mention **FILTRE CHANGER** se soit affichée. Si vous ne mettez pas de filtre neuf en place, réglez l'appareil sur **FILTRE NON/RANCI** et contrôlez la dureté de l'eau.

Température

TEMP.
NORMAL

TEMP.
ELEVE

TEMP.
MAXIMUM

Cette fonction vous permet de régler la température du café.

- Appuyez pendant au minimum 3 secondes sur la touche **P** de l'écran **3**.
- A l'aide des touches ← et →, choisissez **TEMP**.
- Appuyez sur la touche **P** jusqu'à ce que la mention clignote.
- A l'aide des touches ← et →, effectuez le réglage.
- Appuyez sur la touche **P** pour mémoriser le réglage.
- Appuyez sur la touche **exit**. L'appareil est de nouveau prêt pour le prélèvement.

Heure actuelle

HEURE
--:--

Cette fonction vous permet de mémoriser l'heure actuelle. Il le faut pour pouvoir utiliser la minuterie.

- Appuyez pendant au minimum 3 secondes sur la touche **P** de l'écran **3**.
- A l'aide des touches ← et →, choisissez **HEURE**.
- Appuyez sur la touche **P**, la mention des heures clignote.
- A l'aide des touches ← et →, effectuez le réglage.
- Appuyez à nouveau sur la touche **P**, la mention des minutes clignote.

HEURE

14:39

- A l'aide des touches ← et →, effectuez le réglage.
- Appuyez sur la touche **P** pour mémoriser le réglage.
- Appuyez sur la touche **exit**. L'appareil est de nouveau prêt pour le prélèvement.

L'appareil ne mémorise pas le nouveau réglage de l'heure dans les cas suivants :

- Si vous débranchez la fiche mâle de la prise de courant.
- Si vous éteignez l'appareil par son interrupteur principal **1**.
- Si une coupure de courant se produit.

Dans ce cas, vous devrez programmer à nouveau l'heure actuelle.

Minuterie

ALLUM.A

--:--

Cette fonction vous permet de régler l'heure à laquelle l'appareil doit s'enclencher automatiquement.

- Appuyez pendant au minimum 3 secondes sur la touche **P** de l'écran **3**.
- A l'aide des touches ← et →, choisissez **ALLUM.A**.
- Appuyez sur la touche **P**, la mention des heures clignote.
- A l'aide des touches ← et →, effectuez le réglage.
- Appuyez à nouveau sur la touche **P**, la mention des minutes clignote.
- A l'aide des touches ← et →, effectuez le réglage.
- Appuyez sur la touche **P** pour mémoriser le réglage.
- Appuyez sur la touche **exit**. L'appareil est de nouveau prêt pour le prélèvement.

Pour désactiver le réglage :

- A l'aide des touches ← et →, réglez l'heure sur --:--.

Remarque : pour pouvoir utiliser cette fonction, vous devrez préalablement avoir réglé l'appareil sur l'heure actuelle.

- i** Même si une coupure de courant se produit ou si vous actionnez l'interrupteur principal **1**, l'appareil conserve en mémoire l'heure à laquelle il doit exécuter cette fonction.

Mode Economies d'énergie



ETEINT
4 HR



ETEINT
2 HR

Cette fonction permet de régler le nombre d'heures au bout duquel il doit, après le dernier prélèvement, se mettre en mode Veille.

- Appuyez pendant au minimum 3 secondes sur la touche **P** de l'écran **3**.
- A l'aide des touches **←** et **→**, choisissez **ETEINT XX HR**.
- Appuyez sur la touche **P**, la mention des heures clignote.
- A l'aide des touches **←** et **→**, effectuez le réglage.
- Appuyez sur la touche **P** pour mémoriser le réglage.
- Appuyez sur la touche **exit**. L'appareil est de nouveau prêt pour le prélèvement.
- i** Même si une coupure de courant se produit ou si vous actionnez l'interrupteur principal **1**, l'appareil conserve en mémoire le nombre d'heures au bout duquel il doit s'éteindre.

Affichage du nombre de prélèvements



PASSAGE
- - - 86

Cette fonction vous renseigne sur le nombre de prélèvement d'expresso, de café et de café en poudre. L'appareil les compte automatiquement.

- Appuyez pendant au minimum 3 secondes sur la touche **P** de l'écran **3**.
- A l'aide des touches **←** et **→**, choisissez **PASSAGE**.
- Appuyez sur la touche **exit**. L'appareil est de nouveau prêt pour le prélèvement.
- i** Vous ne pouvez pas modifier le nombre affiché.

Fonction RESET

Cette fonction n'est possible que depuis le mode «Veille».

- Appuyez simultanément sur les touches **←** et **→** pendant au moins 3 secondes. Ce geste efface tous vos réglages personnels mémorisés.

Messages du système

L'appareil affiche sur l'écran **3** les opérations en cours et les messages.

	Signification	Remède
AJOUTER EAU	Manque d'eau.	Versez de l'eau fraîche et propre dans le réservoir d'eau 22 .
	Remarque : il reste toujours une petite quantité d'eau dans le réservoir d'eau 22 .	
	Le réservoir d'eau 22 manque ou n'a pas été correctement mis en place.	Mettez le réservoir d'eau 22 en place.
AJOUTER GRAINS	Manque de grains de café.	Versez les grains de café dans le réservoir 15 à cet effet.
	Remarque : la mention AJOUTER GRAINS reste affichée jusqu'à ce que vous préleviez à nouveau du café.	
REEMPLIR // APPUYER SYSTEME // CAFE	Le circuit d'eau est vide dans l'appareil.	Appuyez sur la touche de prélèvement café 5 .
SYSTEME TR.CHAUD	Le système a chauffé en raison du prélèvement de vapeur.	Prélevez de l'eau chaude  pour faire refroidir le circuit.
VIDER BACS	Le bac 24 et le bac 23 à marc de café sont pleins ou les contacts 26 encrassés	Retirez le bac 24 et le bac 23 à marc de café, videz-les puis remettez-les en place. Nettoyez les contacts 26 puis séchez-les.
BACS ABSENTS	Le bac 24 et le bac à marc de café 23 manquent.	Mettez le bac 24 et le bac à marc de café 23 en place.
NETTOYER APPAREIL	L'anneau lumineux de la touche de nettoyage clean 8 est allumé en rouge.	Effectuez le programme de nettoyage. Voir la section «Nettoyage»

	Signification	Remède
APPAREIL ENTARTRE	L'anneau lumineux de la touche de détartrage calc 9 est allumé en rouge.	Effectuez le programme de détartrage. Voir la section «Détartrage».
FILTRE CHANGER	Le filtre 21 perd son effet au bout de 400 prélèvements ou de 2 mois environ.	Changez le filtre 21 (n° de réf. 46 1732) ou poursuivez l'emploi de l'appareil sans filtre 21 . Modifiez les réglages.
FERMER LA PORTE	La porte de l'unité de passage 17 n'est pas fermée.	Fermez la porte d'accès à l'unité de passage 17 .
OUVERTUR SUR CAFE		Réglez le sélecteur de fonctions 2 sur ☕.
	Remarque : lorsque les mentions AJOUTER EAU, FERMER LA PORTE, VIDER BACS, BACS ABSENTS , s'affichent sur l'écran, impossible de remplir une tasse de café.	

Nettoyage

Nettoyage quotidien

⚠ Risque d'électrocution !

Avant de nettoyer l'appareil, débranchez la fiche mâle de la prise de courant.

Attention

N'utilisez jamais de produits récurants.

Ne plongez jamais l'appareil dans l'eau.

N'utilisez jamais de nettoyeur à vapeur !

- Essuyez les surfaces de l'appareil avec un essuie-tout humide.
- Rincez le réservoir d'eau **22** puis remplissez-le d'eau fraîche.
- Retirez le bac **24** et le bac à marc de café **23** puis videz-les. Seul le bac à marc de café **23** peut se laver au lave-vaisselle.
- Nettoyez les contacts.
- Essuyez l'intérieur de l'appareil (bacs), ou aspirez ce qui se trouve dessus.

Remarque : si vous enclenchez l'appareil froid par la touche ☺ **4** ou si vous le mettez en mode Veille après prélèvement de café, il se rince automatiquement. L'appareil se nettoie donc de lui-même.

Programme de nettoyage

NETTOYER
APPAREIL

NETTOYER // CAFE
APPAREIL

VIDER
BACS

APPAREIL
NETTOYER.

AJOUTER // FERMER
PASTILLE // COUVERCLE

APPUYER
CAFE

Si l'anneau lumineux de la touche de nettoyage **clean 8** s'allume lorsque vous allumez l'appareil, et si sur l'écran **3** s'affiche la mention **NETTOYER APPAREIL**, nettoyez-le le plus rapidement possible.

Pour le nettoyer, utilisez la pastille de nettoyage ci-jointe. **N'introduisez une pastille de nettoyage qu'une fois que l'appareil le demande.**

Ces pastilles ont été spécialement développées pour cet appareil et sont disponibles auprès du service après-vente (sous le n° de réf. 31 0655).

i Pendant le programme de nettoyage, l'anneau lumineux de la touche de nettoyage **clean 8** clignote.

Attention

N'interrompez jamais le programme de nettoyage. Ne buvez jamais le liquide nettoyage ! Ne versez en aucun cas de pastilles détartrantes ni d'autres produits détartrants.

Pendant la durée du programme de nettoyage, soit env. 15 minutes, les opérations et des instructions s'affichent sur l'écran **3**.

Démarrage du programme de nettoyage

- Remplissez complètement le réservoir **22**.
- Appuyez sur la touche **clean 8** pendant au minimum **3 secondes**.
- Videz le bac **24** et le bac à marc de café **23** puis remettez-les en place.

Remarque : l'appareil se nettoie automatiquement. Attendez (1 minute env.) que le message suivant s'affiche sur l'écran.

- Ouvrez le couvercle droit **18** et le couvercle recouvrant le compartiment **16** à café en poudre.
- Versez **une** pastille de nettoyage dans le compartiment **16**.
- Refermez le couvercle du compartiment **16** à café en poudre et le couvercle droit **18** de l'appareil.
- Appuyez sur la touche de prélèvement **cafe 5**.

APPAREIL
NETTOYÉ.

VIDER
BACS

CAFE

Remarque : l'appareil se nettoie automatiquement. Attendez (1 minute env.) que le message suivant s'affiche sur l'écran.

- ❑ Videz le bac **24** et le bac à marc de café **23** puis remettez-les en place.

Le programme de nettoyage est terminé. L'anneau lumineux de la touche de nettoyage **clean 8** s'éteint. L'appareil est de nouveau prêt à fonctionner.

Attention

*Nettoyez la buse **13** après chaque utilisation.*

- ❑ Placez un récipient approprié sous la buse **13**.
- ❑ Amenez brièvement le sélecteur de fonctions **2** sur la position **!/**.

⚠ Risque de vous ébouillanter !

*Après avoir réglé le sélecteur sur **!/**, des projections peuvent sortir.*

La vapeur jaillissant est très chaude.

*Ne touchez pas la buse **13** et ne la braquez pas sur des personnes.*

- ❑ Réglez le sélecteur de fonctions **2** sur .
- ❑ Essuyez la surface extérieure de la buse **13** après qu'elle a refroidi.
- ❑ Démontez la buse **13** pour la nettoyer à fond.

Pour ce faire :

- ❑ A l'aide d'une pièce de monnaie, dévissez la buse **13/b**.
- ❑ Nettoyez particulièrement bien la pointe de la buse, avec une brosse et un objet pointu.
- ❑ Nettoyez toutes les pièces avec de l'eau très chaude et du produit à vaisselle, rincez à l'eau claire puis séchez (lavage possible au lave-vaisselle).

Nettoyage de la buse

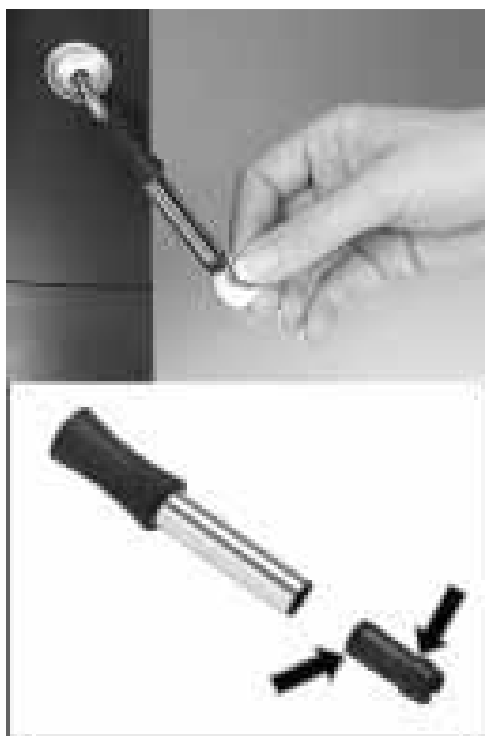

Détartrage

APPAREIL
ENTARTRE

Si sur l'appareil sous tension l'anneau lumineux de la touche de détartrage **calc 9** s'allume en rouge et si sur l'écran le message **APPAREIL ENTARTRE** s'affiche, détartré sans délai l'appareil. Si vous ne détartré pas l'appareil conformément aux instructions, vous risquez de l'endommager.

Attention

Ne détartré jamais l'appareil avec du vinaigre ou avec des produits à base de vinaigre.

N'utilisez pas de pastilles de nettoyage.

N'interrompez jamais le programme de détartrage.

Ne buvez jamais les liquides de détartrage !

i Un produit de détartrage a été livré d'origine avec l'appareil. Auprès du service après-vente, vous pouvez vous procurer des produits appropriés (n° de réf. 31 0451), spécialement développés pour cet appareil.

i L'anneau lumineux de la touche de détartrage **calc 9** clignote pendant le déroulement du programme de détartrage.

FILTRE
NON/ANCI

Attention

Le programme de détartrage ne démarre que dans la programmation **FILTRE NON/ANCI**.

Ne détartré jamais avec le filtre en place.

APPAREIL
ENTARTRE // CAFE

Pendant la durée du programme de détartrage, soit env. 35 minutes, les opérations et les instructions s'affichent sur l'écran **3**.

Les temps indiqués peuvent différer.

Démarrage du programme de détartrage

Appuyez sur la touche de détartrage **calc 9** pendant **3 secondes minimum**.

Videz le bac **24** et le bac à marc de café **23** puis remettez-les en place.

Remplissez le réservoir **22** avec de l'eau puis ajoutez le produit détartrant (quantité totale de liquide : 0,5 litre)

ou

Ajoutez 0,5 litre de mélange détartrant prêt à l'emploi.

Placez un récipient suffisamment grand sous la buse **13**.

VIDER
BACS

AJOUTER // OUVERTUR
ANTICALC // SUR EAU

APPAREIL
DETARTR.

OUVERTUR
SUR CAFE

APPAREIL
DETARTR.

VIDER
BACS

AJOUTER
EAU

OUVERTUR
SUR EAU

APPAREIL
DETARTR.

OUVERTUR
SUR CAFE

APPAREIL
DETARTR.

VIDER // NETTOYER
BACS // CONTACTS

RINÇAGE
APPAREIL

CAFE

- Réglez le sélecteur de fonctions **2** sur /!\.

Remarque : l'appareil démartré automatiquement. La solution détartrante coule périodiquement dans le récipient de récupération. Attendez (env. 10 minutes) que l'instruction suivante s'affiche sur l'écran **3**.

- Réglez le sélecteur de fonctions **2** sur ☺.

Remarque : l'appareil démartré automatiquement. La solution détartrante coule périodiquement dans le bac **24**. Attendez (env. 10 minutes) que l'instruction suivante s'affiche sur l'écran **3**.

- Videz le bac **24** et le bac à marc de café **23** puis remettez-les en place.

- Rincez le réservoir d'eau **22**, remplissez-le d'eau fraîche jusqu'au repère **max** puis remettez-le en place.

- Videz le récipient de récupération puis remettez-le sous la buse **13**.

- Réglez le sélecteur de fonctions **2** sur /!\.

Remarque : l'appareil se rince automatiquement. L'eau coule périodiquement dans le récipient de récupération. Attendez (env. 4 minutes) que l'instruction suivante s'affiche sur l'écran **3**.

- Réglez le sélecteur de fonctions **2** sur ☺.

Remarque : l'appareil se rince automatiquement. L'eau coule périodiquement dans le bac **24**. Attendez (env. 4 minutes) que l'instruction suivante s'affiche sur l'écran **3**.

- Videz le bac **24** et le bac à marc de café **23**.
- Nettoyez les contacts **26** puis séchez-les.
- Remettez le bac **24** et le bac à marc de café **23** en place.
- Essuyez les projections de liquide sur la buse **13** et sur l'appareil.

Remarque : l'appareil se rince automatiquement.

Le détartrage est terminé. L'anneau lumineux de la touche de détartrage **calc 9** s'est éteint. L'appareil est de nouveau prêt à fonctionner.

Vidanger l'eau chaude

SYSTEME
TR.CHAUD

Le programme de détartrage a besoin au début que l'eau soit à une certaine température. Si cette eau est trop chaude, commencez par la vidanger.

- Placez un récipient approprié sous la buse **13**.
- Réglez le sélecteur de fonctions **2** sur /|\.
- Réglez le sélecteur de fonctions **2** sur .

L'eau coule dans le récipient de récupération. La température requise est atteinte. Vous pouvez commencer l'opération de détartrage.

Remédier soi-même les petites pannes

Dérangement	Cause	Remède
Affichage de la mention AJOUTER GRAINS bien que le réservoir de grains soit plein.	Le moulin ne s'est pas encore rempli automatiquement.	Appuyez à nouveau sur la touche de prélèvement café 5 .
Impossible de prélever de l'eau chaude ou de la vapeur.	La buse 13 est bouchée.	Nettoyez la buse 13 à fond.
Trop peu de mousse ou mousse trop liquide.	La manette 13/a n'est pas bien fixée contre le robinet d'aspiration 13/b .	Enfoncez la manette 13/a fermement dans le robinet d'aspiration 13/b .
	Robinet d'aspiration 13/b bouché.	Nettoyez le robinet d'aspiration 13/b .
	Le lait ne convient pas.	Utilisez du lait avec une teneur de 1,5 % en matières grasses.
Le café ne coule que par gouttes.	Degré de mouture trop fin.	Réglez sur un degré de mouture moins fin.
	Café en poudre trop fin.	Utilisez du café en poudre moins fin.
Le café n'a pas de couche de mousse.	Variété de café inadéquate.	Changez de variété de café.
	Les grains ont été torréfiés il y a trop longtemps.	Utilisez des grains de café frais.
	Degré de mouture inadapté aux grains de café.	Optimisez le degré de mouture.
Le moulin ne moule pas les grains de café.	Les grains ne tombent pas dans le moulin (trop gras).	Tapez légèrement sur le réservoir de grains.

Dérangement	Cause	Remède
Le programme de démarrage ne démarre pas.	La programmation actuelle est sur FILTRE OUI/NEUF ou la mention CHANGER FILTRE s'affiche sur l'écran.	Réglez la programmation sur FILTRE NON/NCI . Ne démarrez jamais avec le filtre en place.
	Système trop chaud.	Prélevez de l'eau chaude.
Le programme de démarrage ne démarre pas.	Système trop chaud	Prélevez de l'eau chaude.
	Affichage de la mention CHANGER FILTRE .	Changez le filtre
Le moulin fonctionne bruyamment.	Présence de corps étrangers dans le moulin (par ex. de petites pierres, présentes aussi parfois dans les variétés de café haut de gamme).	Contactez la hotline. Remarque : vous pouvez continuer de préparer du café en poudre.
Mention ERROR 1 sur l'écran.	Appareil trop froid.	Attendez que l'appareil ait atteint la température ambiante.
Mention ERROR 5 ou ERROR 8 sur l'écran	Incident technique.	Par l'interrupteur principal 1 , éteignez l'appareil et laissez-le éteint pendant 10 secondes minimum.
Si vous ne parvenez pas à supprimer les dérangements, veuillez s.v.p. impérativement appeler la hotline.		

Garantie







Les conditions de garantie applicables sont celles publiées par notre distributeur dans le pays où a été effectué l'achat. Le revendeur chez qui vous vous êtes procuré l'appareil fournira les modalités de garantie sur simple demande de votre part. En cas de recours en garantie, veuillez toujours vous munir de la preuve d'achat.

Sous réserve de modifications.

Indice

Osservare assolutamente	73
Istruzioni di sicurezza	73
Al primo impiego	74
Riempire il sistema	74
Elementi di comando	75
Preparazione	78
Generali	78
Usare grani per espresso/per caffè	78
Regolare il sistema di macina	79
Usare polvere per espresso/caffè	79
Preparare l'acqua calda	79
Vapore per riscaldare bevande	80
Vapore per schiumare il latte	80
Modificare le regolazioni / Programmare	81
Programmare	81
Lingua	82
Durezza dell'acqua	82
Filtro	83
Temperatura	83
Ora attuale	84
Timer	84
Modalità risparmio energetico	85
Indicazione delle operazioni	85
Funzione RESET	85
Messaggi del sistema	85
Pulizia	87
Decalcificazione	89
Eliminare da soli piccoli guasti	92
Garanzia	93
Deutsch	3
English	25
Français	47
Nederlands	94
Türkçe	116

Elementi di comando

- 1 Interruttore
- 2 Selettore funzioni (caffè, vapore, acqua bollente)
- 3 Display con 4 pulsanti funzione
- 4 Pulsante 
- 5 Pulsante erogazione **cafe**
- 6 Manopola per regolazione quantità
 -  /  - 
- 7 Manopola per regolazione densità del caffè  - 
- 8 Pulsante pulizia **clean**
- 9 Pulsante decalcificazione **calc**

Parti dell'apparecchio

- 10 Vano stampati
- 11 Vano portacavo
- 12 Uscita caffè regolabile in altezza
- 13 Tubo del getto orientabile (schiuma, vapore, acqua bollente) – idoneo per il lavaggio in lavastoviglie
 - a bussola
 - b tubo del getto
- 14 Manopola grado di macinazione caffè
- 15 Contenitore caffè in grani con coperchio salva-aroma
- 16 Pozzetto per caffè in polvere con coperchio = pozzetto per compressa di pulizia
- 17 Sportello del bollitore
- 18 Coperchio destro dell'apparecchio
- 19 Deposito tazze (funzione preriscaldamento)
- 20 Coperchio sinistro dell'apparecchio
- 21 Filtro (accessorio speciale)
- 22 Serbatoio acqua amovibile
- 23 Piattello per fondi di caffè (lavabile in lavastoviglie)
- 24 Piattello (per acqua residua)
- 25 Griglia
- 26 Contatti

Istruzioni per la rottamazione

Per informazioni sulle attuali vie di rottamazione rivolgersi al proprio fornitore specializzato o alla propria amministrazione comunale.

Osservare assolutamente

Leggere con attenzione interamente le istruzioni per l'uso e conservarle nel contenitore stampati **10**.

Questo apparecchio è destinato all'uso domestico ed alla lavorazione di quantità usuali per la famiglia, non all'impiego professionale.

Istruzioni di sicurezza

⚠ Pericolo di scossa elettrica!

Collegare ed usare l'apparecchio solo secondo i dati della targhetta d'identificazione.

Utilizzare solo se il cavo di alimentazione e l'apparecchio non presentano danni.

Utilizzare l'apparecchio solo in ambienti interni a temperatura ambiente.

Tenere i bambini lontano dall'apparecchio.

In caso d'emergenza estrarre subito la spina d'alimentazione.

Non immergere mai l'apparecchio nell'acqua.

Per evitare pericoli, le riparazioni all'apparecchio, come per es. la sostituzione del cavo di alimentazione danneggiato, devono essere eseguite solo dal nostro servizio assistenza clienti.

Non introdurre le mani nel sistema di macina.

⚠ Pericolo di scottature

Afferrare il tubo del getto **13** solo sulla parte di plastica.

Non rivolgere mai il tubo del getto **13** verso persone!

All'inizio del prelievo di vapore o acqua calda il tubo del getto **13** può emettere spruzzi.

Al primo impiego

Generali

Introdurre nei relativi contenitori solo acqua pura e solo caffè in grani.

Non usare caffè in grani glassati, caramellati o trattati con altri additivi contenenti zucchero. Essi intasano il sistema di macina.

Accertare la durezza dell'acqua utilizzata con l'acclusa cartina di prova. Se il valore indicato è diverso da 3, programmare adeguatamente l'apparecchio dopo averlo messo in funzione (vedi a pagina 82).

Mettere in funzione

CAFFÈ

- Estrarre la spina d'alimentazione dal vano portacavo e collegare l'apparecchio.
- Riempire il serbatoio dell'acqua **22** con acqua potabile fredda. Rispettare il riferimento max.
- Riempire il contenitore del caffè **15** con caffè in grani.
- Disporre l'interruttore **1** su **I**.
- Disporre il selettore funzioni **2** su ☕.
- Premere il pulsante ⏻ **4**.
- i** L'apparecchio è **pronto per il funzionamento** quando gli anelli luminosi del pulsante ⏻ **4** e del pulsante di erogazione **cafe 5** verde sono accesi.

Avvertenza: al primo uso, oppure se l'apparecchio per molto tempo non è stato in funzione, la prima tazza di caffè non ha ancora l'aroma pieno e perciò non dovrebbe essere bevuta.

Riempire il sistema

RIEMPIRE // SPINGERE
SISTEMA // CAFE

SISTEMA
CARICA

Per motivi di fabbricazione, in singoli casi alla prima messa in funzione il sistema di tubi dell'acqua nell'apparecchio deve essere ancora riempito.

- Premere il pulsante erogazione **cafe 5**.

Impostare la lingua

SPRACHE
DEUTSCH

Per impostare nel display la lingua desiderata fra quelle disponibili:

- ❑ Premere il pulsante **P** del display **3** almeno per 3 secondi.
- ❑ Premere il pulsante **P** finché l'indicazione non lampeggia.
- ❑ Selezionare con ← oppure → la lingua desiderata.
- ❑ Premere il pulsante **P** per salvare la lingua.
- ❑ Premere il pulsante **exit**.

Elementi di comando

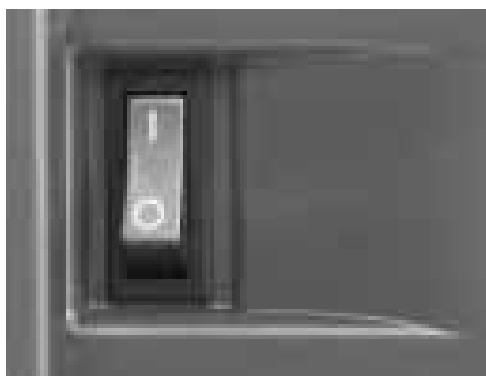

Interruttore 1

L'interruttore **1** sul lato posteriore dell'apparecchio inserisce e disinserisce l'alimentazione elettrica.

Dopo avere inserito l'interruttore, si accende l'anello luminoso del pulsante **4** verde. L'apparecchio è in «stand-by» (pronto per il funzionamento).

Attenzione

Non azionare l'interruttore durante il funzionamento. Spegnere l'apparecchio solo quando è in condizione di «stand-by».



Selettore funzioni 2

Ruotando il selettore delle funzioni **2** si può selezionare l'erogazione di caffè, acqua calda o vapore.

⚠ Pericolo di scottature

Dopo la regolazione su ☞, possibile emissione di spruzzi. Il vapore emesso è molto caldo.

CAFFÈ'

EROGAZ.
ACQUA

APPARECC // ATTEZZ.
RISCALDA // VAPORE

EROGAZ.
VAPORE



APPARECC
RISCALDA

LAV. AUT.
APPARECC

Le regolazioni sono visualizzate nel display:

Erogazione caffè ☕

Erogazione acqua calda 🌡️

Erogazione vapore ☁️

Indicazioni del display durante il breve riscaldamento per l'erogazione del vapore.

Display 3

Il display **3** visualizza le impostazioni, i processi in corso ed i messaggi dell'apparecchio.

L'apparecchio è programmato all'origine con impostazioni standard per un funzionamento ottimale.

Queste impostazioni possono essere modificate – vedi capitolo «Modificare le regolazioni / Programmare».

Con il pulsante 4

Con il pulsante **4** si accende l'apparecchio o lo si mette in «stand-by».

Dopo avere premuto il pulsante **4** l'apparecchio riscalda ed infine esegue il lavaggio. Durante l'operazione l'anello luminoso del pulsante **4** lampeggia.

L'apparecchio non esegue il lavaggio se:

- al momento dell'accensione era ancora caldo oppure
- nessun caffè è stato erogato prima della commutazione nel modo «stand by».

Il display visualizza l'operazione di riscaldamento e di risciacquo.

Durante l'erogazione di caffè, il pulsante **4** è dotato di una funzione di **stop**. Azionando il pulsante **4** l'operazione viene interrotta anzi tempo.

i 4 ore dopo l'ultima erogazione, la macchina avvia automaticamente un ciclo di risciacquo e passa nel modo di «stand by». Queste impostazioni possono essere modificate – vedi capitolo «Modificare le regolazioni / Programmare».



Pulsante erogazione **cafe 5**

Premendo il pulsante per l'erogazione del **cafe 5** è possibile l'erogazione di espresso o di caffè. Durante l'erogazione l'anello luminoso verde lampeggia.

Premendo di nuovo il pulsante di erogazione **cafe 5** s'interrompe anzi tempo l'erogazione del caffè.



Manopola per la regolazione della quantità **6**

☐ - ☐ / ☐☐ - ☐☐☐

Con la manopola ☐ - ☐ / ☐☐ - ☐☐☐ **6** si regola la quantità di liquido.

Ruotando la manopola in senso antiorario è possibile una scelta di 6 possibilità fra:

PICCOLO ESPRESSO

ESPRESSO

PICCOLO CAFFÈ'

CAFFÈ'

GRANDE CAFFÈ'

MAXI CAFFÈ'

Ruotando la manopola in senso orario è possibile una scelta di 6 possibilità rispettivamente di 2 tazze fra:

2 PICCOLI ESPRESSI

2 ESPRESSI

2 PICCOLI CAFFÈ'

2 CAFFÈ'

2 GRANDI CAFFÈ'

2 MAXI CAFFÈ'

Per erogare 2 tazze, l'uscita **12** dispone di due ugelli di uscita.



Manopola per la regolazione della densità del caffè **7**

⊘ - ☉

Con la manopola ⊘ - ☉ **7** si seleziona la quantità di caffè in polvere.

MOLTO LEGGERO

LEGGERO

NORMALE

NORMALE PLUS

FORTE

MOLTO FORTE

ESPRESSO

2
ESPRESSI

NORMALE
PLUS



Pulsante pulizia **clean 8**

Pulsante decalcificazione **calc 9**

Il rispettivo l'anello luminoso del pulsante lavaggio **clean 8** e del pulsante decalcificazione **calc 9** si accende a luce rossa quando l'apparecchio deve essere lavato o decalcificato – vedi capitolo «Pulizia / Decalcificazione»..

Preparazione

Generali

Questa macchina da espresso / caffè automatica macina caffè fresco per ogni bollitura.

Usare preferibilmente miscele di caffè per espresso oppure per macchine automatiche. Conservare il caffè al fresco e chiuso ermeticamente oppure surgelarlo. I chicchi di caffè possono essere macinati anche surgelati.

Consiglio: preriscaldare sul deposito tazze **19** oppure riscaldare sciacquandole con acqua calda la/le tazza/e, innanzi tutto le piccole tazze per caffè espresso con pareti spesse.

Usare grani per espresso/per caffè



Il selettore funzioni **2** deve essere disposto su ☰.

- Regolare con la manopola ☐ – ☐ / ☐☐ – ☐☐☐ **6** la quantità di caffè ed il numero di tazze desiderate
- Selezionare con la manopola ○ – ☉ **7** la densità di caffè preferita.
- Disporre la/le tazza/e sotto l'uscita **12**. Se necessario regolare l'altezza dell'uscita **12**.
- Premere il pulsante di erogazione **cafe 5**. La bollitura avviene ora automaticamente.

Consiglio: per l'erogazione di 2 tazze, regolare anche su **FORTE** oppure **MOLTO FORTE**.

- i** Premendo di nuovo il pulsante di erogazione **cafe 5** oppure il pulsante ☰ **4**, la bollitura può essere interrotta anzi tempo.

Avvertenza: se nel display appare **RIEMPIRE GRANI**, nonostante che il contenitore caffè in grani sia già pieno, il sistema di macina deve essere ancora riempito automaticamente.

- Premere di nuovo il pulsante di erogazione **cafe 5**.

Regolare il sistema di macina



Usare polvere per espresso/caffè



Preparare l'acqua calda



- ❑ Regolare con la manopola per il grado di macinazione del caffè **14** la finezza desiderata del caffè in polvere.

Attenzione

Regolare il grado di macinazione solo quando il macinacaffè è in funzione! Altrimenti l'apparecchio può subire danni!

- ❑ Aprire il coperchio destro dell'apparecchio **18**.
- ❑ Premere il pulsante di erogazione **cafe 5**.
- ❑ A macinacaffè in funzione, ruotare nel senso desiderato la manopola di regolazione per la finezza di macinazione: quanto più piccoli sono i punti, tanto più fine è il caffè in polvere.
- ❑ **i** La nuova impostazione si nota solo dopo la seconda o la terza tazza di caffè.

- ❑ Regolare con la manopola ☐ - ☐ / ☐☐ - ☐☐ **6** la quantità desiderata.
- ❑ Disporre la/le tazza/e sotto l'uscita **12**. Se necessario adattare l'altezza dell'uscita **12**.
- ❑ Aprire il coperchio destro dell'apparecchio **18** ed il coperchio del pozzetto per caffè in polvere **16**.
- ❑ Versare da **uno a due** misurini rasi di caffè in polvere medio-fine nel pozzetto per il caffè in polvere **16**.

Attenzione

Non introdurre grani interi oppure caffè solubile! Introdurre massimo due misurini di caffè.

- ❑ Chiudere il coperchio del pozzetto per il caffè in polvere **16** ed il coperchio destro dell'apparecchio **18**.
- ❑ Premere il pulsante erogazione **cafe 5**.
- ❑ **i** Per un'altra tazza di caffè ripetere l'operazione.

Avvertenza: se il caffè non viene fatto entro 90 secondi, la camera d'ebollizione si svuota automaticamente per evitare il troppo pieno. L'apparecchio esegue il lavaggio.

- ❑ Spingere verso **il basso** il manicotto **a** del getto **13**.
- ❑ Disporre la tazza adatta sotto il tubo del getto **13**.
- ❑ Ruotare il selettore funzioni **2** su /!\ e riempire la tazza.

⚠ Pericolo di scottature

Dopo la regolazione su /!\, possibile emissione di spruzzi. Il vapore emesso è molto caldo.

*Non toccare il tubo del getto **13**, né rivolgerlo verso persone.*

- ❑ Terminare l'operazione ruotando indietro il selettore funzioni **2** su ☐.

Vapore per riscaldare bevande



- ❑ Spingere verso **l'alto** il manicotto **a** del getto **13**.
- ❑ Immergere profondamente il tubo del getto **13** nel liquido da riscaldare.
- ❑ Ruotare **lentamente** il selettore funzioni **2** su ☁️. L'apparecchio riscalda ora per ca. 20 secondi. Infine il liquido è caldo.

⚠️ Pericolo di scottature

*Dopo la regolazione su ☁️, possibile emissione di spruzzi. Il vapore emesso è molto caldo. Non toccare il tubo del getto **13**, né rivolgerlo verso persone.*

- ❑ Terminare l'operazione ruotando indietro il selettore funzioni **2** su ☕️.

Avvertenza: pulire il tubo del getto **13** subito dopo il raffreddamento. I residui essiccati possono essere difficili da rimuovere.

Vapore per schiumare il latte



- ❑ Spingere verso **il basso** il manicotto **a** del getto **13**.
- ❑ Riempire circa $\frac{1}{3}$ della tazza con latte.
- ❑ Immergere il tubo del getto **13** ca. 1 cm nel latte.
- ❑ Ruotare **lentamente** il selettore funzioni **2** su ☁️. L'apparecchio riscalda ora per ca. 20 secondi. Infine nel latte si forma la schiuma.

⚠️ Pericolo di scottature

*Dopo la regolazione su ☁️, possibile emissione di spruzzi. Il vapore emesso è molto caldo. Non toccare il tubo del getto **13**, né rivolgerlo verso persone.*

- ❑ Ruotando leggermente la tazza con latte si può ottimizzare la schiuma di latte.
- ❑ Prima che il contenitore del latte sia completamente vuoto: Terminare l'operazione ruotando indietro il selettore funzioni **2** su ☕️.

Avvertenza: pulire il tubo del getto **13** subito dopo il raffreddamento. I residui essiccati possono essere difficili da rimuovere. – vedi capitolo «Pulizia / Pulizia del tubo del getto». I residui essiccati sono difficili da rimuovere e pregiudicano la formazione della schiuma di latte.

Consiglio: usare preferibilmente latte freddo con un contenuto di grassi di 1,5 %.

Modificare le regolazioni / Programmare

L'apparecchio è stato regolato all'origine in modo da erogare caffè senza programmazione aggiuntiva.

Per modificare queste regolazioni base, usare i pulsanti funzione sotto il display **3**.

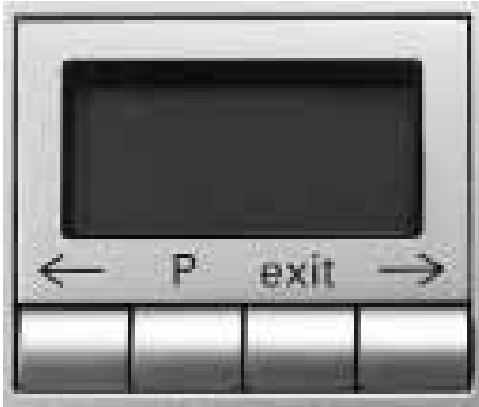

- ← pulsante selezione
- P per accedere al modo programmazione e salvare le regolazioni
- exit interrompe la programmazione
- pulsante selezione

Attenzione

Non spegnere l'apparecchio durante la programmazione. Altrimenti le modifiche non vengono acquisite.

Programmare

Per modificare le impostazioni base è necessario inserire l'apparecchio.

Si possono modificare le seguenti impostazioni.

- lingua
- durezza dell'acqua
- filtro
- temperatura
- ora attuale
- funzione timer
- modo risparmio energetico

Le impostazioni eseguite all'origine in questo capitolo appaiono su fondo grigio. Qui accanto un esempio.

SPRACHE
DEUTSCH

Lingua

SPRACHE
DEUTSCH

Per cambiare l'indicazione nel display nella lingua desiderata:

- Premere per almeno 3 secondi il pulsante **P** del display **3**.
- Premere il pulsante **P** finché l'indicazione non lampeggia.
- Selezionare con ← oppure → la lingua desiderata.
- Premere il pulsante **P** per salvare le regolazioni.
- Premere il pulsante **exit**. Ritorno alla condizione di pronto per l'erogazione.

i Sono disponibili le seguenti altre lingue:

LANGUAGE
ENGLISH

LANGUE
FRANCAIS

LINGUA
ITALIANO

IDIOMA
ESPANOL

TAAAL
NEDERL.

SPRAK
SVENSKA

JASYK
RUSSKIY

Durezza dell'acqua

DUREZZA
ACQUA 1

DUREZZA
ACQUA 2

DUREZZA
ACQUA 3

DUREZZA
ACQUA 4

- Accertare la durezza dell'acqua con l'acclusa cartina di prova, per es.



= durezza dell'acqua 2

- Premere per almeno 3 secondi il pulsante **P** del display **3**.
- Con ← oppure → selezionare **DUREZZA ACQUA**.
- Premere il pulsante **P** finché il numero nel display non lampeggia.
- Con ← oppure → selezionare la durezza accertata.
- Premere il pulsante **P** per salvare le regolazioni.
- Premere il pulsante **exit**. Ritorno alla condizione di pronto per l'erogazione.

Avvertenza: l'esatta regolazione della durezza dell'acqua è importante per il programma di decalcificazione. In caso di estreme durezza dell'acqua nell'impianto domestico o di uso di acqua già filtrata, regolare la **DUREZZA ACQUA 1**.

Filtro

FILTRO
SI/NUOVO

FILTRO
NO/USATO

Temperatura

TEMP.
NORMALE

TEMP.
ALTA

TEMP.
MASSIMA

Come accessorio speciale per il serbatoio dell'acqua **22** è disponibile un filtro **21** (codice N° 46 1732). Osservare le istruzioni accluse al filtro **21**.

i Inserire prima il filtro **21**, poi modificare la regolazione dell'apparecchio.

Premere per almeno 3 secondi il pulsante **P** del display **3**.

Con ← oppure → selezionare **FILTRO**.

Premere il pulsante **P** finché l'indicazione non lampeggia.

Con ← oppure → eseguire la regolazione.

Premere il pulsante **P** per salvare le regolazioni.

Premere il pulsante **exit**. Ritorno alla condizione di pronto per l'erogazione.

Avvertenza: subito dopo il messaggio di sistema **FILTRO CAMBIARE**, sostituire oppure rimuovere il filtro **21**.

Se non si monta un filtro nuovo, controllare impostazione su **FILTRO NO/USATO** e la durezza dell'acqua.

Per regolare la temperatura del caffè.

Premere per almeno 3 secondi il pulsante **P** del display **3**.

Con ← oppure → selezionare **TEMP**.

Premere il pulsante **P** finché l'indicazione non lampeggia.

Con ← oppure → eseguire la regolazione.

Premere il pulsante **P** per salvare le regolazioni.

Premere il pulsante **exit**. Ritorno alla condizione di pronto per l'erogazione.

Ora attuale



Per memorizzare l'ora attuale. Questo è necessario per utilizzare la funzione timer.

- Premere per almeno 3 secondi il pulsante **P** del display **3**.
- Con ← oppure → selezionare **ORA**.
- Premere il pulsante **P**, l'indicazione delle ore lampeggia.
- Con ← oppure → eseguire la regolazione.
- Premere il pulsante **P**, l'indicazione dei minuti lampeggia.
- Con ← oppure → eseguire la regolazione.
- Premere il pulsante **P** per salvare le regolazioni.
- Premere il pulsante **exit**. Ritorno alla condizione di pronto per l'erogazione.

L'ora regolata va persa:

- se si estrae la spina di alimentazione,
- si spegne l'apparecchio con l'interruttore di rete **1**,
- in caso d'interruzione dell'energia elettrica.

In questi casi l'ora attuale deve essere di nuovo regolata.

Timer

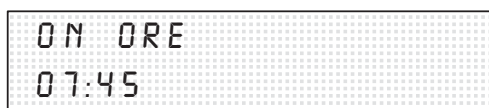

Con questa funzione si può regolare l'ora in cui l'apparecchio s'inserisce automaticamente.

- Premere per almeno 3 secondi il pulsante **P** del display **3**.
- Con ← oppure → selezionare **ON ORE**.
- Premere il pulsante **P**, l'indicazione delle ore lampeggia.
- Con ← oppure → eseguire la regolazione.
- Premere il pulsante **P**, l'indicazione dei minuti lampeggia.
- Con ← oppure → eseguire la regolazione.
- Premere il pulsante **P** per salvare le regolazioni.
- Premere il pulsante **exit**. Ritorno alla condizione di pronto per l'erogazione.

Disattivare la regolazione:

- Con ← oppure → riportare a --:-- l'indicazione dell'ora.

Avvertenza: per eseguire questa funzione deve essere stata già regolata l'ora attuale.

- i** L'ora di accensione si conserva anche in caso d'interruzione dell'alimentazione elettrica o di azionamento dell'interruttore **1**.

Modalità risparmio energetico

OFF DOPO
4 ORE

OFF DOPO
2 ORE

Con questa funzione si può regolare quante ore dopo l'ultima erogazione di caffè l'apparecchio passa automaticamente nella condizione di «stand-by».

- Premere per almeno 3 secondi il pulsante **P** del display **3**.
- Con **←** oppure **→** selezionare **OFF DOPO**.
- Premere il pulsante **P**, l'indicazione delle ore lampeggia.
- Con **←** oppure **→** eseguire la regolazione.
- Premere il pulsante **P** per salvare le regolazioni.
- Premere il pulsante **exit**. Ritorno alla condizione di pronto per l'erogazione.

i Il tempo di disinserimento si conserva anche in caso d'interruzione dell'alimentazione elettrica o di azionamento dell'interruttore **1**.

Indicazione delle operazioni

OPER.NI
- - - 86

Per visualizzare il numero di espressi, caffè e caffè in polvere già erogati. Il conteggio avviene automaticamente.

- Premere per almeno 3 secondi il pulsante **P** del display **3**.
- Con **←** oppure **→** selezionare **OPER.NI**.
- Premere il pulsante **exit**. Ritorno alla condizione di pronto per l'erogazione.

i Non sono possibili modifiche.

Funzione RESET



Possibile solo dal modo operativo «Stand by».

- Mantenere premuti contemporaneamente **←** e **→** per almeno 3 secondi – tutti i propri dati in memoria vengono cancellati.

Messaggi del sistema

L'apparecchio visualizza nel display **3** operazioni e messaggi.

	Significato	Rimedio
RIEMPIRE ACQUA	Manca acqua.	Introdurre acqua potabile fredda nel serbatoio dell'acqua 22 .
	Avvertenza: nel serbatoio 22 rimane sempre una piccola quantità residua di acqua.	
	Il serbatoio 22 manca o non è inserito correttamente.	Inserire il serbatoio 22 .

	Significato	Rimedio
RIEMPIRE GRANI	Manca il caffè in grani.	Introdurre il caffè in grani nel contenitore caffè 15 .
	Avvertenza: l'indicazione nel display RIEMPIRE GRANI appare fino alla successiva erogazione di caffè.	
RIEMPIRE // SPINGERE SISTEMA // CAFE	Il sistema di tubi dell'acqua nell'apparecchio è vuoto.	Premere il pulsante di erogazione cafe 5 .
SISTEMA BOLLENTE	Sistema surriscaldato a causa dell'erogazione di vapore.	Raffreddare il sistema prelevando acqua calda  .
VUOTARE PIATTELL	Il piattello 24 ed il piattello 23 per fondi di caffè sono pieni o i contatti 26 sono sporchi.	Rimuovere il piattello 24 ed il piattello 23 per fondi di caffè, vuotarli ed inserirli di nuovo. Pulire ed asciugare i contatti 26 .
MANCANO PIATTELL	Mancano il piattello 24 ed il piattello per fondi di caffè 23 .	Inserire il piattello 24 ed il piattello per fondi di caffè 23 .
PUL.AUT. APPARECC	L'anello luminoso del pulsante clean 8 acceso a luce rossa.	Eseguire il programma di lavaggio – vedi capitolo «Pulizia».
APPARECC INCROST.	L'anello luminoso del pulsante calc 9 acceso a luce rossa.	Eseguire il programma di decalcificazione – vedi capitolo «Decalificazione».
FILTRO CAMBIARE	L'effetto del filtro 21 si esaurisce dopo 400 erogazioni oppure dopo ca. 2 mesi.	Sostituire il filtro 21 (codice N° 46 1732) oppure proseguire il servizio senza filtro 21 . Cambiare le impostazioni.
PORTA CHIUSA	Lo sportello del bollitore 17 non è chiuso.	Chiudere lo sportello del bollitore 17 .
RUOTA SU CAFFE'		Ruotare il selettore funzioni 2 su  .
	Avvertenza: quando nel display sono visualizzati i messaggi RIEMPIRE ACQUA , PORTA CHIUSA , VUOTARE PIATTELL , MANCANO PIATTELL , non è possibile l'erogazione di caffè.	

Pulizia

Pulizia quotidiana

⚠ Pericolo di scossa elettrica!

Prima della pulizia estrarre la spina di alimentazione.

Attenzione

Non usare sostanze abrasive!

Non immergere mai l'apparecchio in acqua!

Non usare una pulitrice a vapore!

- Pulire esternamente l'apparecchio con un panno umido.
- Sciacquare il serbatoio dell'acqua **22** e riempirlo con acqua potabile.
- Estrarre il piattello **24** ed il piattello per fondi di caffè **23** e vuotarli. Lavare in lavastoviglie solo il piattello per fondi di caffè **23**!
- Pulire i contatti.
- Asciugare o aspirare il vano interno dell'apparecchio (piattelli).

Avvertenza: se si accende l'apparecchio freddo con il pulsante **4** oppure lo si mette in «stand-by» dopo l'erogazione di caffè, l'apparecchio esegue automaticamente il lavaggio. Il sistema si pulisce così da solo.

Se con l'apparecchio acceso l'anello luminoso del pulsante pulizia **clean 8** è acceso a luce rossa e nel display **3** appare il messaggio **PUL.AUT. APPARECC**, deve essere eseguita al più presto la pulizia automatica dell'apparecchio. Usare per la pulizia l'acclusa compressa per pulizia.

Introdurre la compressa per pulizia solo dopo la richiesta.

Queste compresse sono state sviluppate espressamente per questo apparecchio e possono essere acquistate presso il servizio assistenza clienti (codice di ordin. N° 31 0655).

- i** Durante lo svolgimento del programma di pulizia l'anello luminoso del pulsante pulizia **clean 8** lampeggia.

Attenzione

Non interrompere mai il programma di pulizia!

Non bere i liquidi!

Non introdurre mai compresse decalcificanti o altri decalcificanti.

Programma di pulizia

PUL.AUT.
APPARECC

PUL.AUT. // APPARECC // CAFE'

VUOTARE
PIATTELL

AVVIARE
PULIZIA

INTRODU. // COPERC. //
COMPRESS // CHIUSO

SPINGERE
CAFE

AVVIARE
PULIZIA

VUOTARE
PIATTELL

CAFFE'

Per la durata del programma di pulizia – ca. 15 minuti – nel display **3** sono visualizzate le operazioni e le istruzioni di comportamento.

Avviare il programma di pulizia

- Riempire completamente il serbatoio dell'acqua **22**.
- Premere **clean 8 per almeno 3 secondi** il pulsante pulizia.
- Vuotare il piattello **24** ed il piattello per fondi di caffè **23** ed inserirli di nuovo.

Avvertenza: l'apparecchio esegue la pulizia automaticamente. Attendere il seguente messaggio del display (ca. 1 minuto).

- Aprire il coperchio destro dell'apparecchio **18** ed il coperchio del pozzetto caffè in polvere **16**.
- Gettare nel pozzetto **16 una** compressa per pulizia.
- Chiudere il coperchio del pozzetto per il caffè in polvere **16** ed il coperchio destro dell'apparecchio **18**.
- Premere il pulsante erogazione **cafe 5**.

Avvertenza: l'apparecchio esegue la pulizia automaticamente. Attendere il seguente messaggio del display (ca. 10 minuti).

- Vuotare il piattello **24** ed il piattello per fondi di caffè **23** ed inserirli di nuovo.

L'operazione di pulizia è conclusa. L'anello luminoso del pulsante pulizia **clean 8** ist erloschen. si spegne. L'apparecchio è di nuovo pronto per il funzionamento.

Pulire il tubo del getto



Attenzione

*Pulire il tubo del getto **13** dopo ogni uso.*

- Mettere sotto il tubo del getto **13** un contenitore adeguato.
- Disporre brevemente il selettore funzioni **2** su **!**.

⚠ Pericolo di scottature

*Dopo la regolazione su **!**, possibile emissione di spruzzi. Il vapore emesso è molto caldo.*

*Non toccare il tubo del getto **13**, né rivolgerlo verso persone.*

- Disporre il selettore funzioni **2** su **0**.
- Dopo il raffreddamento, asciugare il tubo del getto **13**.
- Per una pulizia accurata, smontare il tubo del getto **13**.

A tal fine

- Svitare il tubo del getto **13/b** con una moneta.
- Pulire specialmente la punta del tubo con una spazzola ed un oggetto a punta.
- Pulire tutte le parti con acqua molto calda e detersivo, sciacquarle ed asciugarle (sono idonee per lavaggio in lavastoviglie)

Decalcificazione

APPARECC
INCROST.

Se ad apparecchio inserito l'anello luminoso del pulsante decalcificazione **calc 9** è acceso a luce rossa e nel display appare il messaggio **APPARECC INCROST.**, decalcificare subito l'apparecchio. L'apparecchio può subire danni se non viene disincrostato secondo le istruzioni.

Attenzione

Non decalcificare mai con aceto o con prodotti a base di aceto! Non usare compresse per pulizia.

Non interrompere mai il programma di decalcificazione!

Non bere i liquidi!

- i** Un prodotto decalcificante è compreso nella fornitura, prodotti espressamente sviluppati ed idonei possono essere acquistati presso il servizio assistenza clienti (codice di ordin. N° 31 0451).
- i** Durante lo svolgimento del programma di decalcificazione l'anello luminoso del pulsante di decalcificazione **calc 9** lampeggia.

FILTRO
NO/USATO

APPARECC
INCROST. // CAFFE'

VUOTARE
PIATTELL

ANTICALC // RUOTA SU
IN SERB. // ACQUA

APPARECC
DECALCIF

RUOTA SU
CAFFE'

APPARECC
DECALCIF

VUOTARE
PIATTELL

RIEMPIRE
ACQUA

RUOTA SU
ACQUA

Attenzione

Il programma di decalcificazione si avvia solo nella programmazione **FILTRO NO/USATO**.

Non decalcificare mai con il filtro inserito.

Per la durata del programma di decalcificazione – ca. 35 minuti – nel display **3** vengono visualizzate le operazioni e le istruzioni di comportamento.

I tempi indicati possono differire.

Avviare il programma di decalcificazione

- Premere per **almeno 3 secondi** il pulsante decalcificazione **calc 9**.
- Vuotare il piattello **24** ed il piattello per fondi di caffè **23** ed inserirli di nuovo.
- Riempire con acqua il serbatoio dell'acqua **22** ed aggiungere decalcificante (quantità di liquido totale 0,5 litri)

oppure

- introdurre 0,5 litri di miscela decalcificante pronta.
- Disporre sotto il tubo del getto **13** un recipiente di grandezza adeguata.
- Disporre il selettore funzioni **2** su **/!**.

Avvertenza: l'apparecchio esegue la decalcificazione automaticamente. La soluzione decalcificante scorre ad intervalli nel contenitore di raccolta. Attendere la successiva istruzione del display **3** (ca. 10 minuti).

- Disporre il selettore funzioni **2** su .

Avvertenza: l'apparecchio esegue la decalcificazione automaticamente. La soluzione decalcificante scorre ad intervalli nel piattello **24**. Attendere la successiva istruzione del display **3** (ca. 10 minuti).

- Vuotare il piattello **24** ed il piattello per fondi di caffè **23** ed inserirli di nuovo.
- Lavare il serbatoio dell'acqua **22**, riempirlo con acqua fresca fino a **max** e ricollocarlo.
- Vuotare il recipiente di raccolta e rimetterlo sotto il tubo del getto **13**.
- Disporre il selettore funzioni **2** su **/!**.

APPARECC
DECALCIF

RUOTA SU
CAFFE'

APPARECC
DECALCIF

VUOTARE // PULIRE
PIATELL // CONTATTI

LAV. AUT.
APPARECC

CAFFE'

Scaricare l'acqua calda

SISTEMA
BOLLENTE

Avvertenza: l'apparecchio esegue il risciacquo automaticamente. L'acqua scorre ad intervalli nel recipiente di raccolta. Attendere la successiva istruzione del display **3** (ca. 4 minuti).

- Disporre il selettore funzioni **2** su .



Avvertenza: l'apparecchio esegue il risciacquo automaticamente. L'acqua scorre ad intervalli nel piattello **24**. Attendere la successiva istruzione del display **3** (ca. 4 minuti).

- Vuotare il piattello **24** ed il piattello per fondi di caffè **23**.
- Pulire ed asciugare i contatti **26**.
- Inserire di nuovo il piattello **24** ed il piattello per fondi di caffè **23**.
- Asciugare gli spruzzi sul tubo del getto **13** e sull'apparecchio.

Avvertenza: l'apparecchio esegue il risciacquo automaticamente.

L'operazione di decalcificazione è conclusa. L'anello luminoso del pulsante di decalcificazione **calc 9** si spegne. L'apparecchio è di nuovo pronto per il funzionamento.

Il programma di decalcificazione richiede per iniziare una determinata temperatura dell'acqua. Se questa è troppo alta, scaricare prima l'acqua calda!

- Mettere sotto il tubo del getto **13** un idoneo recipiente.
- Disporre il selettore funzioni **2** su .
- Disporre il selettore funzioni **2** su .

La temperatura necessaria è stata raggiunta. Si può iniziare la decalcificazione.

Eliminare da soli piccoli guasti

Guasto	Causa	Rimedio
Messaggio nel display RIEMPIRE GRANI nonostante che il contenitore caffè in grani sia pieno.	Il sistema di macina non è stato ancora riempito automaticamente.	Premere di nuovo il pulsante erogazione cafe 5 .
Impossibile erogazione di acqua calda o vapore.	Il tubo del getto 13 è otturato.	Pulire accuratamente il tubo del getto 13 .
Schiuma insufficiente o schiuma troppo liquida.	Manopola 13/a della valvola di aspirazione 13/b non premuta abbastanza.	Spingere forte la manopola 13/a nella valvola di aspirazione 13/b .
	Valvola di aspirazione 13/b otturata.	Pulire la valvola di aspirazione 13/b .
	Latte non idoneo.	Usare latte freddo con un contenuto di grassi del 1,5 %.
Il caffè scorre solo goccia a goccia.	Grado di macinazione troppo fine.	Regolare un grado di macinazione più grosso.
	Caffè in polvere troppo fine.	Utilizzare caffè in polvere macinato più grosso.
Il caffè non ha «crema» (strato di schiuma).	Tipo di caffè non idoneo.	Cambiare tipo di caffè.
	Tostatura dei grani invecchiata.	Utilizzare grani con tostatura recente.
	Grado di macinazione non adeguato ai grani di caffè.	Ottimizzare il grado di macinazione.
Il macinacaffè non macina il caffè in grani.	I grani non entrano nel sistema di macina (troppo oleosi).	Battere leggermente sul contenitore di grani.
Il programma di decalcificazione non si avvia.	La programmazione attuale è disposta su FILTRO SÌ/NUOVO oppure l'indicazione nel display è FILTRO CAMBIARE .	Disporre la programmazione su FILTRO NO/USATO – Non decalcificare mai con il filtro inserito.
	Il sistema è troppo caldo.	Prelevare acqua calda.

Guasto	Causa	Rimedio
Il programma di lavaggio non si avvia.	Il sistema è troppo caldo.	Prelevare acqua calda.
	Messaggio nel display FILTRO CAMBIARE.	Sostituire il filtro
Forte rumore del sistema di macina.	Corpi estranei nel sistema di macina (per es. pietruzze, presenti anche in qualità di caffè selezionate).	Contattare il numero verde. Avvertenza: si può continuare ad usare caffè macinato.
Messaggio nel display ERROR 1	Apparecchio troppo freddo.	Attendere il riscaldamento dell'apparecchio a temperatura ambiente.
Messaggio display ERROR 5 oppure ERROR 8	Guasto tecnico.	Con l'interruttore 1 spegnere l'apparecchio per almeno 10 secondi.
Se non è possibile eliminare i guasti, chiamare il numero verde.		

Garanzia

Per questo apparecchio sono valide le condizioni di garanzia pubblicate dal nostro rappresentante nel paese di vendita. Il rivenditore, presso il quale è stato acquistato l'apparecchio, è sempre ben disposto a fornire a richiesta informazioni a proposito. Per l'esercizio del diritto di garanzia è comunque necessario presentare il documento di acquisto.

Inhoud

Waar u beslist op moet letten	96
Veiligheidsvoorschriften	96
Voor het eerste gebruik	97
Stelsysteem vullen	97
Bedieningselementen	98
Bereiding	101
Algemeen	101
Espresso-/koffiebonen gebruiken	101
Maalwerk instellen	102
Espresso-/koffiepoeder gebruiken	102
Heet water bereiden	102
Stoom voor het verwarmen van dranken	103
Stoom voor het opschuimen van melk	103
Instellingen veranderen / programmeren	104
Programmeren	104
Taal	105
Waterhardheid	105
Filter	106
Temperatuur	106
Actuele tijd	107
Timer	107
Energiebesparingsmodus	108
Weergave van het aantal bereide kopjes	108
RESET-functie	108
Systeemmeldingen	108
Reinigen	110
Ontkalken	112
Kleine storingen zelf verhelpen	114
Garantie	115
Deutsch	3
English	25
Français	47
Italiano	71
Türkçe	116

Bedieningselementen

- 1 Netschakelaar
- 2 Functiekeuzeknop (koffie, stoom, heet water)
- 3 Display met 4 functietoetsen
- 4 Toets 
- 5 Afgiftetoets **cafe**
- 6 Draaiknop voor het instellen van de hoeveelheid
 –  /  – 
- 7 Draaiknop voor het instellen van de koffiesterkte
 – 
- 8 Reinigingstoets **clean**
- 9 Ontkalkingstoets **calc**

Apparaatonderdelen

- 10 Documenthouder
- 11 Snoeropbergvak
- 12 Verstelbare koffie-uitloop
- 13 Draaibaar pijpje (schuim, stoom, heet water) – geschikt voor de afwasautomaat
 - a Huls
 - b Pijpje
- 14 Draaiknop koffiemaalgraad
- 15 Bonenhouder met aromadeksel
- 16 Schacht voor koffiepoeder met deksel = schacht voor reinigingstablet
- 17 Deur van percolatie-eenheid
- 18 Rechter apparaatdeksel
- 19 Kopjes-voorverwarmplaat
- 20 Linker apparaatdeksel
- 21 Filter (speciaal toebehoren)
- 22 Uitneembaar waterreservoir
- 23 Koffiedikreservoir (geschikt voor de afwasautomaat)
- 24 Schaal (voor restwater)
- 25 Rooster
- 26 Contacten

Aanwijzingen over de afvoer

Voor actuele informatie over de afvoer kunt u terecht bij de vakhandel of bij uw gemeente.

Waar u beslist op moet letten

Veiligheidsvoorschriften

Gebruiksaanwijzing zorgvuldig lezen en bewaren in documenthouder **10**!

Dit apparaat is geschikt voor het huishouden en voor het verwerken van hoeveelheden die gebruikelijk zijn in het huishouden, en niet voor zakelijk gebruik.

⚠ Gevaar van een elektrische schok

Het apparaat uitsluitend aansluiten en gebruiken volgens de gegevens op het typeplaatje.

Alleen gebruiken wanneer het aansluitsnoer en het apparaat geen beschadigingen vertonen.

Apparaat uitsluitend binnenshuis op kamertemperatuur gebruiken.

Kinderen uit de buurt van het apparaat houden.

In geval van storing direct de stekker uit het stopcontact trekken.

Het apparaat nooit onderdompelen in water.

Om gevaren te vermijden mogen reparaties aan het apparaat, bijv. het vervangen van een beschadigd aansluitsnoer, uitsluitend worden uitgevoerd door onze klantenservice.

Niet in het maalwerk grijpen.

⚠ Risico van brandwonden!

Het pijpje **13** uitsluitend vastpakken aan het kunststof gedeelte. Het pijpje **13** nooit op personen richten! Het pijpje **13** kan bij de afgifte van stoom of heet water i het begin spuiten.

Voor het eerste gebruik

Algemeen

Uitsluitend schoon water resp. uitsluitend koffiebonen in de desbetreffende reservoirs doen.

Geen koffiebonen met een glazuur- of karamellaagje of met andere suikerhoudende ingrediënten gebruiken. Deze veroorzaken verstoppingen in het maalwerk.

De hardheid van het gebruikte water vaststellen met behulp van het bijgevoegde teststrookje. Indien dit een andere waarde dan hardheid 3 aangeeft, moet het apparaat na ingebruikneming overeenkomstig worden geprogrammeerd (zie pag. 105).

In gebruik nemen

KOFFIE

- Stekker uit het snoeropbergvak trekken en aansluiten.
- Waterreservoir **22** vullen met schoon koud water. De markering “max” in acht nemen.
- Bonenhouder **15** vullen met koffiebonen.
- Netschakelaar **1** op **I** zetten.
- Functiekeuzeknop **2** op ☺ zetten.
- Toets **4** indrukken.
- Het apparaat is **klaar voor gebruik** wanneer de verlichtingsringen van toets **4** en afgiftetoets **cafe 5** groen zijn.

N.B.: Bij het eerste gebruik of wanneer het apparaat lange tijd niet is gebruikt, heeft het eerste kopje koffie nog niet het volle aroma en dient daarom niet gedronken te worden.

Systeem vullen

SYSTEEM // DRUK OP
VULLEN // CAFE

SYSTEEM
VULT

Om productieredenen moet in sommige gevallen bij de eerste ingebruikneming het waterleidingssysteem van het apparaat nog worden gevuld:

- Afgiftetoets **cafe 5** indrukken.

Taal instellen

SPRACHE
DEUTSCH

Om de displayweergave op de gewenste taal in te stellen:

- Toets **P** op de display **3** minstens 3 seconden ingedrukt houden.
- Toets **P** indrukken tot de weergave knippert.
- Met ← of → de gewenste taal kiezen.
- Toets **P** indrukken om de gekozen taal op te slaan.
- Toets **exit** indrukken.

Bedieningselementen

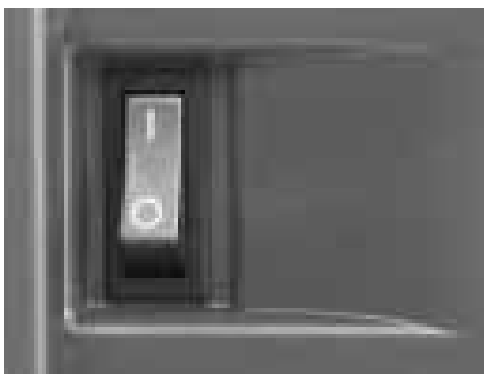

Netschakelaar 1

Met netschakelaar **1** op de achterzijde van het apparaat kunt u de stroomtoevoer in- en uitschakelen.

Nadat de netschakelaar is ingeschakeld, wordt de verlichtingsring van toets **4** groen. Het apparaat staat nu op „stand-by”.

Attentie

De netschakelaar niet bedienen tijdens het gebruik. Het apparaat pas uitschakelen wanneer het op „stand-by” staat.



Functiekeuzeknop 2

Door functiekeuzeknop **2** te draaien, kunt u kiezen tussen koffie, heet water en stoom.

⚠ Risico van brandwonden!

Na instelling op  kan het apparaat even spuiten. De vrijkomende stoom is zeer heet.

De instellingen worden weergegeven op de display:

Afgifte koffie 

KOFFIE

Afgifte heet water 

WATER
AFGIFTE

Afgifte stoom 

Displayweergaven tijdens het korte opwarmen voor stoomafgifte.

APPARAAT // ATTENTIE
WARMT OP // STOOM

STOOM
AFGIFTE

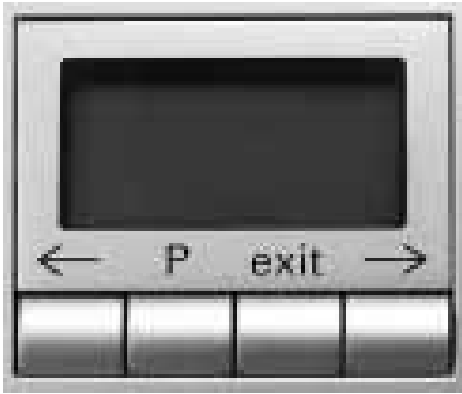

Display 3

Display **3** toont de instellingen, de functies die worden uitgevoerd en de meldingen van het apparaat.

Het apparaat is in de fabriek geprogrammeerd met standaardinstellingen voor optimaal gebruik. Deze instellingen kunt u wijzigen – zie hoofdstuk „Instellingen veranderen / programmeren”.



Toets \cup 4

Met de toets \cup **4** wordt het apparaat ingeschakeld of op „stand-by” gezet.

Nadat toets \cup **4** is ingedrukt, wordt het apparaat opgewarmd en spoelt daarna. Hierbij knippert de verlichtingsring van toets \cup **4**.

Het apparaat spoelt niet wanneer:

- het bij het inschakelen nog warm was, of
- er geen koffie is gezet voordat het apparaat op “stand-by” werd geschakeld.

Het opwarmen en spoelen worden weergegeven op de display.



Tijdens de afgifte van koffie heeft toets \cup **4** een **stop**-functie. Door op toets \cup **4** te drukken wordt het proces voortijdig beëindigd.

i 4 uur na de laatste afgifte wordt automatisch een spoelproces gestart en gaat het apparaat op “stand-by”. Deze instellingen kunt u wijzigen – zie hoofdstuk „Instellingen veranderen / programmeren”.

Afgiftetoets **cafe** 5

Door op de afgiftetoets **cafe** **5** te drukken, kan er espresso of koffie worden afgegeven. Tijdens de afgifte knippert de groene verlichtingsring.

Door nogmaals op de afgiftetoets **cafe** **5** te drukken, wordt de koffieafgifte voortijdig beëindigd.



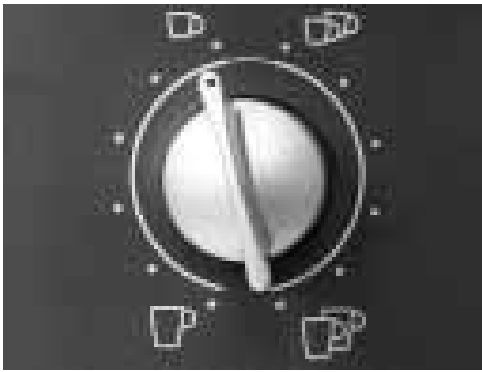

ESPRESSO

2
ESPRESSO

Draaiknop voor het instellen van de hoeveelheid 6

☐ - ☐ / ☐☐ - ☐☐

Met de draaiknop ☐ - ☐ / ☐☐ - ☐☐ **6** wordt de hoeveelheid vloeistof ingesteld.

Door de draaiknop tegen de klok in te draaien, kunt u in 6 stappen kiezen tussen:

KLEINE ESPRESSO
ESPRESSO
KLEINE KOFFIE
KOFFIE
GROTE KOFFIE
XXL KOFFIE

Door de draaiknop met de klok mee te draaien, kunt u in 6 stappen telkens 2 kopjes kiezen:

2 KLEINE ESPRESSO
2 ESPRESSO
2 KLEINE KOFFIE
2 KOFFIE
2 GROTE KOFFIE
2 XXL KOFFIE

Voor de afgifte van 2 kopjes beschikt uitloop **12** over 2 afgiftepijpjes.



NORMAAL
PLUS

Draaiknop voor het instellen van de koffiesterkte 7

☉ - ☉☉

Met draaiknop ☉ - ☉☉ **7** kiest u de hoeveelheid gemalen koffie.

ZEER MILD
MILD
NORMAAL
NORMAAL PLUS
STERK
EXTRA STERK

De display geeft de gekozen koffiesterkte weer:



Reinigingstoets clean 8

Ontkalkingstoets calc 9

Bij de reinigingstoets **clean 8** en bij de ontkalkingstoets **calc 9** brandt de verlichtingsring rood wanneer het apparaat moet worden gereinigd of ontkalkt – zie hoofdstuk „Reinigen” / „Ontkalken”.

Bereiding

Algemeen

Deze volautomatische espresso-/koffiemachine maakt voor elke percolatie verse koffie.

Bij voorkeur espressomelanges of bonenmelanges voor de volautomatische koffiemachine gebruiken. Koel, luchtdicht afgesloten of in de diepvries bewaren. De koffiebonen kunnen ook in bevroren toestand worden gemalen.

Tip: Kopjes (vooral kleine, dikwandige espressokopjes) voorverwarmen op de kopjes-voorverwarmingplaat **19** of vullen en afspoelen met heet water.

Espresso-/koffiebonen gebruiken



Functiekeuzeknop **2** moet op ☺ staan.

- Met de draaiknop ☺ – ☹ / ☺☺ – ☹☹ **6** de gewenste hoeveelheid koffie en het aantal kopjes instellen.
- Met de draaiknop ☺ – ☹ **7** de gewenste koffiesterkte kiezen.
- Kopje(s) onder de uitloop **12** zetten. Indien nodig de hoogte van de uitloop **12** aanpassen.
- Afgiftetoets **cafe 5** indrukken. Er wordt nu automatisch gepercoleerd.

Tip: Bij afgifte van 2 Tassen kopjes tegelijk, de stand **STERK** of **EXTRA STERK** instellen.

- i** Door nogmaals op de afgiftetoets **cafe 5** of op de toets ☺ **4** te drukken, kan het percolatieproces voortijdig worden beëindigd.

N.B.: Als de melding „**BONEN VULLEN**” wordt weergegeven op de display ondanks dat de bonenhouder is gevuld, moet het maalwerk nog automatisch worden gevuld.

- Nogmaals op afgiftetoets **cafe 5** drukken.

Stoom voor het verwarmen van dranken



- ❑ Huls **a** van pijpje **13** naar **boven** schuiven.
- ❑ Pijpje **13** diep in de te verwarmen vloeistof steken.
- ❑ Functiekeuzeknop **2** **langzaam** op ☁ draaien. Het apparaat wordt nu circa 20 seconden voorverwarmd. Daarna wordt de vloeistof verwarmd.

⚠ Risico van brandwonden!

Nadat het apparaat is ingesteld op ☁ kan het even spuiten. Vrijkomende stoom is zeer heet.

*Pijpje **13** niet aanraken of op personen richten.*

- ❑ Het proces beëindigen door de functiekeuzeknop **2** terug te draaien op ☁.

N.B.: Pijpje **13** direct na het afkoelen reinigen. Opgedroogde resten laten zich moeilijk verwijderen.

Stoom voor het opschuimen van melk



- ❑ Huls **a** van pijpje **13** naar **beneden** schuiven.
- ❑ Kopje voor ca. 1/3 vullen met melk.
- ❑ Pijpje **13** ca. 1 cm in de melk steken.
- ❑ Functiekeuzeknop **2** **langzaam** op ☁ draaien. Het apparaat wordt nu ca. 20 seconden voorverwarmd. Daarna wordt de melk opgeschuimd.

⚠ Risico van brandwonden!

Nadat het apparaat is ingesteld op ☁ kan het even spuiten. Vrijkomende stoom is zeer heet.

*Pijpje **13** niet aanraken of op personen richten.*

- ❑ Door kopje lichtjes te draaien, kan het melkschuim worden verbeterd.
- ❑ Het proces beëindigen door de functiekeuzeknop **2** terug te draaien op ☁.

N.B.: Pijpje **13** direct na het afkoelen reinigen. Opgedroogde resten laten zich moeilijk verwijderen. – zie hoofdstuk „Reinigen”/„Pijpje reinigen”. Opgedroogde resten laten zich moeilijk verwijderen en hebben een nadelige invloed op het aanmaken van melkschuim.

Tip: Gebruik bij voorkeur koude melk met een vetgehalte van 1,5 %.

Instellingen veranderen / programmeren



Het apparaat is in de fabriek zodanig ingesteld dat er zonder extra programmering koffie mee kan worden gezet.

Gebruik de functietoetsen onder display **3** om deze standaardinstellingen te veranderen.

- ← keuzetoets
- P toegang tot de programmeermodus
instellingen opslaan
- exit programmeren afbreken
- keuzetoets

Attentie

Tijdens het programmeren mag het apparaat niet worden uitgeschakeld. Anders worden de instelwijzigingen niet opgeslagen.

Programmeren

Om de standaardinstellingen te kunnen veranderen, moet het apparaat ingeschakeld zijn.

De volgende instellingen kunnen worden veranderd:

- taal
- waterhardheid
- filter
- temperatuur
- actuele tijd
- timerfunctie
- energiebesparingsmodus

De fabrieksinstellingen zijn in dit hoofdstuk weergegeven op een grijze ondergrond – hier ziet u een voorbeeld.

SPRACHE
DEUTSCH

Taal

SPRACHE
DEUTSCH

Om de displayweergave op de gewenste taal in te stellen:

- Toets **P** op de display **3** minstens 3 seconden ingedrukt houden.
- Toets **P** indrukken tot de weergave knippert.
- Met ← of → de gewenste taal kiezen.
- Toets **P** indrukken om de instelling op te slaan.
- Toets **exit** indrukken. Terug naar klaar voor afgifte.
- i** De volgende talen zijn beschikbaar:

LANGUAGE
ENGLISH

LANGUE
FRANCAIS

LINGUA
ITALIANO

IDIOMA
ESPANOL

TAAAL
NEDERL.

SPRAK
SVENSKA

ЯЗЫК
РУССКИЙ

Waterhardheid

HARDHEID
WATER 1

HARDHEID
WATER 2

HARDHEID
WATER 3

HARDHEID
WATER 4

- Waterhardheid vaststellen met behulp van het bijgevoegde teststrookje, bijv.:
 = hardheid 2
- Toets **P** op de display **3** minstens 3 seconden ingedrukt houden.
- Met ← of → **HARDHEID WATER** kiezen.
- Op toets **P** drukken tot het getal knippert op de display.
- Met ← of → de vastgestelde waterhardheid kiezen.
- Toets **P** indrukken om de instelling op te slaan.
- Toets **exit** indrukken. Terug naar klaar voor afgifte.

N.B.: De juiste waterhardheid is van belang voor het ontkalkingsprogramma.

HARDHEID WATER 1 instellen indien de waterleiding van het huis al ontkalkingsmiddelen bevat of bij gebruik van gefilterd water.

Filter

FILTER
JA/NIEUW

FILTER
NEE/OUW

Als extra toebehoren is voor het waterreservoir **22** een filter **21** beschikbaar (bestelnr. 46 1732).

Neem de gebruiksaanwijzing bij filter **21** in acht!

i Eerst filter **21** aanbrengen, dan de instelling van het apparaat veranderen.

- Toets **P** op de display **3** minstens 3 seconden ingedrukt houden.
- Met ← of → **FILTER** kiezen.
- Toets **P** indrukken tot de weergave knippert.
- Met ← of → de instelling maken.
- Toets **P** indrukken om de instelling op te slaan.
- Toets **exit** indrukken. Terug naar klaar voor afgifte.

N.B.: Een verbruikt filter **21** direct vervangen of verwijderen na de systeemmelding **FILTER WISSELEN!**

Als er geen nieuw filter wordt aangebracht, moet de instelling **FILTER NEE/OUW** en de ingestelde waterhardheid worden gecontroleerd.

Temperatuur

TEMP.
NORMAAL

TEMP.
HOOG

TEMP.
MAXIMUM

Hiermee kan de koffietemperatuur worden ingesteld.

- Toets **P** op de display **3** minstens 3 seconden ingedrukt houden.
- Met ← of → **TEMP.** kiezen.
- Toets **P** indrukken tot de weergave knippert.
- Met ← of → de instelling maken.
- Toets **P** indrukken om de instelling op te slaan.
- Toets **exit** indrukken. Terug naar klaar voor afgifte.

Actuele tijd



DAGTIJD
---:--

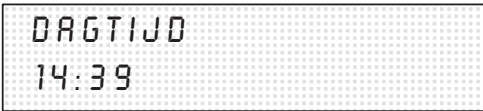

DAGTIJD
14:39

Hiermee wordt de actuele tijd opgeslagen. Dit is nodig voor gebruik van de timerfunctie.

- Toets **P** op de display **3** minstens 3 seconden ingedrukt houden.
- Met ← of → **DAGTIJD** kiezen.
- Op toets **P** drukken, de urenweergave knippert.
- Met ← of → de instelling maken.
- Op toets **P** drukken, de minutenweergave knippert.
- Met ← of → de instelling maken.
- Toets **P** indrukken om de instelling op te slaan.
- Toets **exit** indrukken. Terug naar klaar voor afgifte.

De ingestelde tijd wordt gewist

- wanneer de stekker uit het stopcontact wordt getrokken,
- wanneer het apparaat wordt uitgeschakeld met netschakelaar **1**,
- bij stroomstoring.

De actuele tijd moet dan opnieuw worden ingesteld.

Timer



AAN OM
---:--

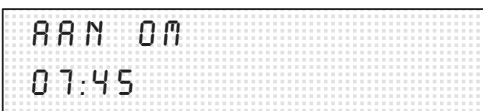

AAN OM
07:45

Met deze functie kan het tijdstip worden ingesteld waarop het apparaat automatisch inschakelt.

- Toets **P** op de display **3** minstens 3 seconden ingedrukt houden.
- Met ← of → **AAN OM** kiezen.
- Op toets **P** drukken, de urenweergave knippert.
- Met ← of → de instelling maken.
- Op toets **P** drukken, de minutenweergave knippert.
- Met ← of → de instelling maken.
- Toets **P** indrukken om de instelling op te slaan.
- Toets **exit** indrukken. Terug naar klaar voor afgifte.

Instelling deactiveren:

- Met ← of → de klok op --:-- zetten.

N.B.: De actuele tijd moet zijn ingesteld om deze functie te kunnen gebruiken.

- i** De inschakeltijd blijft ook behouden bij stroomstoring of wanneer netschakelaar **1** wordt bediend.

Energiebesparingsmodus

UIT NA
4 UREN

UIT NA
2 UREN

Met deze functie kan worden ingesteld hoe lang na het laatste gebruik het apparaat automatisch op „stand-by” wordt geschakeld.

- Toets **P** op de display **3** minstens 3 seconden ingedrukt houden.
- Met ← of → **UIT NA** kiezen.
- Op toets **P** drukken, de urenweergave knippert.
- Met ← of → de instelling maken.
- Toets **P** indrukken om de instelling op te slaan.
- Toets **exit** indrukken. Terug naar klaar voor afgifte.
- i** De uitschakeltijd ook behouden bij stroomstoring of wanneer netschakelaar **1** wordt bediend.

Weergave van het aantal bereide kopjes

KOPJES
- - - 86

Hier wordt het aantal kopjes espresso, koffie en gemalen koffie weergegeven dat met het apparaat is gezet. Dit wordt automatisch geteld.

- Toets **P** op de display **3** minstens 3 seconden ingedrukt houden.
- Met ← of → **KOPJES** kiezen.
- Toets **exit** indrukken. Terug naar klaar voor afgifte.
- i** Dit kan niet worden gewijzigd!

RESET-functie



Alleen mogelijk als het apparaat op „stand-by” staat

- Tegelijkertijd ← en → minstens 3 seconden ingedrukt houden – alle eigen instellingen worden gewist.

Systeemmeldingen

Het apparaat geeft processen en meldingen weer op display **3**.

	Betekenis	Oplossing
WATER VULLEN	Geen water.	Vers, koud water in waterreservoir 22 doen.
	N.B.: Er blijft altijd een kleine hoeveelheid restwater achter in waterreservoir 22 .	
	Waterreservoir 22 ontbreekt of is niet correct aangebracht.	Waterreservoir 22 aanbrengen.

	Betekenis	Oplossing
BONEN VULLEN	Er zijn geen koffiebonen.	Koffiebonen in de bonenhouder 15 doen.
	N.B.: De displayweergave BONEN VULLEN brandt tot er opnieuw koffie wordt gezet.	
SYSTEEM // DRUK OP VULLEN // CAFE	Waterleidingssysteem van het apparaat is leeg.	Op afgiftetoets cafe 5 drukken.
SYSTEEM TE HEET	Systeem verhit door stoomafgifte.	Systeem laten afkoelen door afgifte van heet water  .
SCHALEN LEGEN	Schaal 24 en koffiedikreservoir 23 zijn vol of contacten 26 zijn vuil.	Schaal 24 en koffiedikreservoir 23 verwijderen, leegmaken en weer aanbrengen. Contacten 26 reinigen en droogmaken.
SCHALEN MISSEN	Schaal 24 en het koffiedikreservoir 23 ontbreken.	Schaal 24 en koffiedikreservoir 23 aanbrengen.
APPARAAT REINIGEN	De verlichtingsring van de reinigingstoets clean 8 is rood.	Reinigingsprogramma uitvoeren – zie hoofdstuk „Reinigen”.
APPARAAT VERKALKT	De verlichtingsring van de ontkalkingstoets calc 9 is rood.	Ontkalkingsprogramma uitvoeren – zie hoofdstuk „Ontkalken”.
FILTER WISSELEN	Na 400 kopjes of ca. 2 maanden is filter 21 versleten.	Filter 21 vervangen (bestelnr. 46 1732) of zonder filter 21 werken. Instellingen wijzigen.
DEUR SLUITEN	Deur van de percolatie-eenheid 17 is niet dicht.	Deur van de percolatie-eenheid 17 sluiten.
DRAAI OP KOFFIE		Funcțiekeuzeknop 2 op  zetten.
	N.B.: Wanneer de meldingen WATER VULLEN , DEUR SLUITEN , SCHALEN LEGEN of SCHALEN MISSEN worden weergegeven op de display, kan er geen koffie worden gezet.	

Reinigen

Dagelijkse reiniging

⚠ Gevaar van een elektrische schok!

Voor het reinigen de stekker uit het stopcontact trekken.

Attentie

Geen schuurmiddelen gebruiken!

Het apparaat nooit in water dompelen!

Geen stoomreiniger gebruiken!

- De buitenkant van het apparaat afvegen met een vochtige doek.
- Waterreservoir **22** uitspoelen en met schoon water vullen.
- Schaal **24** en het koffiedikreservoir **23** verwijderen en leegmaken. Alleen het koffiedikreservoir **23** mag worden gereinigd in de afwasautomaat!
- Contacten reinigen.
- Binnenkant van het apparaat (schalen) schoonvegen of zuigen met de stofzuiger.

N.B.: Wanneer het apparaat met toets  **4** in koude toestand wordt ingeschakeld of na de afgifte van koffie op „stand-by” wordt gezet, spoelt het apparaat automatisch. Zo reinigt het systeem zichzelf.

Reinigingsprogramma

APPARAAT
REINIGEN

Als bij ingeschakeld apparaat de verlichtingsring van de reinigingstoets **clean 8** rood is en op display **3** de melding **APPARAAT REINIGEN** verschijnt, moet het apparaat zo snel mogelijk worden gereinigd.

Gebruik voor het reinigen het bijgevoegde reinigingstablet.

Het reinigingstablet pas in het apparaat doen wanneer daarom wordt gevraagd.

Deze tabletten zijn speciaal voor dit apparaat ontwikkeld en zijn verkrijgbaar bij de klantenservice (bestelnr. 31 0655).

- Tijdens het reinigingsprogramma knippert de verlichtingsring van de reinigingstoets **clean 8**.

Attentie

Het reinigingsprogramma nooit onderbreken!

De vloeistoffen niet drinken!

In geen geval ontkalkingstabletten of andere ontkalkingsmiddelen toevoegen.

Tijdens het reinigingsprogramma (duur ca. 15 minuten) worden processen en aanwijzingen weergegeven op display **3**.

APPARAAT //
REINIGEN // KOFFIE

SCHALEN
LEGEN

APPARAAT
REINIGT

TAB IN // DEKSEL
SCHACHT // SLUITEN

DRUK OP
CAFE

APPARAAT
REINIGT

SCHALEN
LEGEN

KOFFIE

Reinigingsprogramma starten

- Waterreservoir **22** geheel vullen.
- Reinigingstoets **clean 8** minstens **3 seconden** ingedrukt houden.
- Schaal **24** en het koffiedikreservoir **23** leegmaken en weer aanbrengen.

N.B.: Het apparaat reinigt zichzelf automatisch.

Op de volgende displaymelding wachten (ca. 1 minuut).

- Rechter apparaatdeksel **18** en het deksel van de schacht voor koffiepoeder **16** openen.
- Eén** reinigingstablet in schacht **16** doen.
- Deksel van de schacht voor koffiepoeder **16** en het rechter apparaatdeksel **18** sluiten.
- Afgiftetoets **cafe 5** indrukken.

N.B.: Het apparaat reinigt zichzelf automatisch.

Op de volgende displaymelding wachten (ca. 10 minuten).

- Schaal **24** en het koffiedikreservoir **23** leegmaken en weer aanbrengen.

De reiniging is voltooid. De verlichtingsring van reinigingstoets **clean 8** is uit. Het apparaat is weer klaar voor gebruik.

Pijpje reinigen



Attentie

Het pijpje 13 na elk gebruik reinigen.

- Een passende opvangbak onder pijpje 13 zetten.
- Functiekeuzeknop 2 korte tijd op  zetten.

Risico van brandwonden!

Nadat het apparaat is ingesteld op , kan het even spuiten. Vrijkomende stoom is zeer heet.

Pijpje 13 niet aanraken of op personen richten.

- Functiekeuzeknop 2 op  zetten.
- De buitenkant van pijpje 13 schoonvegen nadat het is afgekoeld.
- Voor een grondige reiniging pijpje 13 uit elkaar nemen. Hiertoe
 - Pijpje 13 losschroeven met behulp van een muntstuk.
 - Vooral de punt van het pijpje goed schoonmaken met een borstel en een puntig voorwerp.
 - Alle onderdelen reinigen in een heet afwassopje, afspoelen en afdrogen (geschikt voor de afwasautomaat).

Ontkalken

APPARAAT
VERKALKT

Als bij ingeschakeld apparaat de verlichtingsring van ontkalkingstoets **calc 9** rood brandt en de display de melding **APPARAAT VERKALKT** weergeeft, moet het apparaat direct worden ontkalkt. Als het apparaat niet volgens de aanwijzing wordt ontkalkt, kan het beschadigd raken.

Attentie

*Nooit ontkalken met azijn of met middelen op azijnbasis!
Geen reinigingstabletten gebruiken.*

Het ontkalkingsprogramma nooit onderbreken!

De vloeistoffen niet drinken!

- i** Bij het apparaat is een ontkalkingsmiddel geleverd. Speciaal ontwikkelde en geschikte middelen zijn verkrijgbaar bij de klantenservice (bestelnr. 31 0451).
- i** De verlichtingsring van de ontkalkingstoets **calc 9** knippert tijdens het ontkalkingsprogramma.

FILTER
NEE/OUD

APPARAAT
VERKALKT // KOFFIE

SCHALEN
LEGEN

ANTI-KALK // DRAAI OP
IN TANK // WATER

APPARAAT
ONTKALKT

DRAAI OP
KOFFIE

APPARAAT
ONTKALKT

SCHALEN
LEGEN

WATER
VULLEN

DRAAI OP
WATER

APPARAAT
ONTKALKT

Attentie

Het ontkalkingsprogramma start alleen indien **FILTER NEE/OUD** is geprogrammeerd. Nooit ontkalken met aangebracht filter.

Tijdens het ontkalkingsprogramma (duur ca. 35 minuten) geeft display **3** de processen en gebruiksaanwijzingen weer. De aangegeven tijden kunnen afwijken.

Ontkalkingsprogramma starten

- Ontkalkingstoets **calc 9 minstens 3 seconden** ingedrukt houden.
- Schaal **24** en het koffiedikreservoir **23** leegmaken en weer aanbrengen.
- Waterreservoir **22** met water vullen en ontkalkingsmiddel toevoegen (totale hoeveelheid vloeistof 0,5 liter)
of
- 0,5 liter kant-en-klaar ontkalkingsmengsel in het waterreservoir doen.
- Voldoende grote opvangbak onder pijpje **13** zetten.
- Functiekeuzeknop **2** op  zetten.

N.B.: Het apparaat ontkalkt zichzelf automatisch. Het ontkalkingsmengsel stroomt met intervallen in het opvangbakje. De volgende melding op de display **3** afwachten (ca. 10 minuten).

- Functiekeuzeknop **2** op  zetten.

N.B.: Het apparaat ontkalkt zichzelf automatisch. Het ontkalkingsmengsel stroomt met intervallen in schaal **24**. De volgende melding op de display **3** afwachten (ca. 10 minuten).

- Schaal **24** en het koffiedikreservoir **23** leegmaken en weer aanbrengen.
- Waterreservoir **22** uitspoelen, met schoon water vullen tot **max.** en weer aanbrengen.
- Opvangbakje leegmaken en weer onder het pijpje **13** zetten.
- Functiekeuzeknop **2** op  zetten.

N.B.: Het apparaat spoelt automatisch. Het water stroomt met intervallen in het opvangbakje. De volgende melding op de display **3** afwachten (ca. 4 minuten).

DRAAI OP
KOFFIE

APPARAAT
ONTKALKT

SCHAAL // CONTACT
LEGEN // REINIGEN

APPARAAT
SPOELT

KOFFIE

- Functiekeuzeknop **2** op  zetten.



N.B.: Het apparaat spoelt automatisch. Het water stroomt met intervallen in de schaal **24**. De volgende melding op de display **3** afwachten (ca. 4 minuten).

- Schaal **24** en het koffiedikreservoir **23** leegmaken.
- Contacten **26** reinigen en droogmaken.
- Schaal **24** en het koffiedikreservoir **23** weer aanbrengen.
- Spatten afvegen van het pijpje **13** en van het apparaat.

N.B.: Het apparaat spoelt automatisch.

Het ontkalken is beëindigd. De verlichtingsring van de ontkalkingstoets **calc 9** is uit. Het apparaat is weer klaar voor gebruik.

Het ontkalkingsprogramma heeft een bepaalde watertemperatuur nodig om te starten. Als de temperatuur te hoog is, eerst heet water aftappen!

- Geschikt opvangbakje onder het pijpje **13** zetten.
- Functiekeuzeknop **2** op  zetten.
Het water stroomt in het opvangbakje.
- Functiekeuzeknop **2** op  zetten.

De juiste temperatuur is bereikt. Het ontkalken kan worden gestart.

Heet water aftappen

SYSTEEM
TE HEET

Kleine storingen zelf verhelpen

Storing	Oorzaak	Oplossing
Display meldt BONEN VULLEN ondanks gevulde bonenhouder.	Maalwerk is nog niet automatisch gevuld.	Afgiftetoets cafe 5 indrukken.
Geen afgifte van heet water of stoom mogelijk.	Pijpje 13 is verstopt.	Pijpje 13 grondig reinigen.
Te weinig schuim of te dunne schuim.	Draaigreep 13/a niet goed vast op aanzuigklep 13/b .	Draaigreep 13/a vast in de aanzuigklep 13/b drukken.
	Aanzuigklep 13/b verstopt.	Aanzuigklep 13/b reinigen.
	Melk niet geschikt.	Koude melk met een vetgehalte van 1,5% gebruiken.

Storing	Oorzaak	Oplossing
Koffie loopt te langzaam door.	Te fijne maalgraad.	Grovere maalgraad instellen.
	Poederkoffie te fijn.	Grover koffiempoeder gebruiken.
Koffie heeft geen „crème” (schuimlaag).	Koffiesoort niet geschikt.	Andere koffiesoort gebruiken.
	Bonen niet vers.	Verse bonen gebruiken.
	Maalgraad niet geschikt voor koffiebonen.	De juiste maalgraad instellen.
Maalwerk maalt geen koffiebonen.	Bonen vallen niet in het maalwerk (te vettig).	Licht tegen de bonenhouder tikken.
Ontkalkingsprogramma start niet.	De huidige programmering is <i>FILTER JA/NIEUW</i> of de display meldt <i>FILTER WISSELEN</i> .	Programmering op <i>FILTER NEE/OUW</i> zetten – nooit met aangebracht filter ontkalken.
	Systeem te heet.	Heet water aftappen.
Reinigingsprogramma start niet	Systeem te heet.	Heet water aftappen.
	Display-indicatie <i>FILTER VERVANGEN</i>	Filter vervangen.
Maalwerk maakt lawaai.	Ongewenste voorwerpen in maalwerk (bijv. steentjes, die ook voorkomen in uitgelezen koffiesoorten).	Klantenservice bellen. N.B.: Poederkoffie kan men gewoon blijven zetten.
Displaymelding <i>ERROR 1</i>	Apparaat te koud.	Wachten tot het apparaat is opgewarmd tot kamertemperatuur.
Displaymelding <i>ERROR 5</i> of <i>ERROR 8</i>	Technische storing.	Het apparaat minstens 10 seconden uitschakelen met netschakelaar 1 .
Als storingen niet verholpen kunnen worden, dient u beslist de klantenservice te bellen!		

Garantie







Voor dit apparaat gelden de garantievoorzwaarden die worden uitgegeven door de vertegenwoordiging van ons bedrijf in het land van aankoop. De leverancier bij wie u het apparaat hebt gekocht geeft u hierover graag meer informatie. Om aanspraak te maken op de garantie hebt u altijd uw aankoopbewijs nodig.

Wijzigingen voorbehouden

İçindekiler

Kesinlikle dikkat etmeniz gerekenler	118
Güvenlik bilgileri	118
İlk kez kullanmadan önce	119
Sistemin doldurulması	119
Kumanda elemanları	120
Hazırlama	123
Genel bilgiler	123
Çekirdek espresso / Çekirdek kahve kullanınız	124
Öğütme düzeninin ayarlanması	124
Filtre (toz) espresso / Filtre (toz) kahve kullanınız	125
Sıcak su hazırlanması	125
İçecek ısıtmak için buhar	126
Süt köpürtmek için buhar	126
Ayarların değiştirilmesi / Programlama	127
Programlama	127
Lisan	128
Su sertliği	128
Filtre	129
Sıcaklık	129
Aktüel saat	130
Timer	130
Enerji tasarruf modu	131
Kahve alma adedinin gösterilmesi	131
RESET (sıfırlama) fonksiyonu	131
Sistem mesajları	131
Cihazın temizlenmesi	133
Cihazın kireçten arındırılması	135
Küçük arızaların giderilmesi	138
Garanti	139
Deutsch	3
English	25
Français	47
Italiano	71
Nederlands	94

Kumanda elemanları

- 1 Elektrik şalteri
- 2 Fonksiyon seçme düğmesi (kahve, buhar, sıcak su)
- 3 4 fonksiyon tuşlu ekran
- 4  tuşu
- 5 Kahve alma tuşu **cafe**
- 6 Doldurma miktarının ayarlanması için döner düğme
 -  /  - 
- 7 Kahve yoğunluğunun ayarlanması için döner düğme
 - 
- 8 Temizleme tuşu **clean**
- 9 Kireçten arındırma tuşu **calc**
- 10 Doküman tutucu
- 11 Kablo gözü
- 12 Yüksekliği ayarlanabilen kahve çıkışı
- 13 Çevrilebilir meme veza lüle (köpük, buhar, sıcak su) – Bulaşık makinesinde yıkanabilir
 - a Kovan
 - b Meme
- 14 Döner düğme kahve öğütme derecesi
- 15 Aroma kapaklı çekirdek kahve kabı
- 16 Kapaklı toz kahve haznesi = Temizleme tableti haznesi
- 17 Pişirme ünitesi kapağı
- 18 Sağ cihaz kapağı
- 19 Fincan koyma yeri (ön ısıtma fonksiyonu)
- 20 Sol cihaz kapağı
- 21 Filtre (özel donanım)
- 22 Çıkarılabilen su deposu
- 23 Kahve tortusu kabı (bulaşık makinesinde yıkanabilir)
- 24 Kap (bakiye su için)
- 25 Izgara
- 26 Kontaklar

Cihaz parçaları

Giderme bilgileri

Güncel giderme yöntemleri hakkında bilgi almak için, yetkili satıcınıza veya bağlı olduğunuz belediyeye başvurunuz.

Kesinlikle dikkat etmeniz gerekenler

Kullanma kılavuzunu itinayla okuyunuz ve doküman tutturma düzeni **10** içinde muhafaza ediniz!

Bu cihaz, evde kullanılmak üzere üretilmiş olup, ticari kullanım için elverişli değildir ve sadece evde kullanılan normal miktarda kahve işlenmesi için tasarlanmıştır.

Güvenlik bilgileri

⚠ Elektrik çarpma tehlikesi!

Cihazı sadece tip levhasındaki bilgilere uygun bir şekilde cereyan prizine bağlayıp çalıştırınız.

Cihazın bağlantı kablosunda veya kendisinde bir arıza varsa, cereyana bağlamayınız ve çalıştırmayınız.

Cihazı sadece kapalı yerlerde oda sıcaklığında kullanınız.

Çocukları cihazdan uzak tutunuz.

Herhangi bir hata durumunda derhal elektrik fişini priden çekip çıkarınız.

Cihazı kesinlikle suya sokmayınız.

Cihazda yapılacak hertürlü onarım (örn- hasarlı bir elektrik kablosunun değiştirilmesi) ve diğer işlemler, herhangi bir tehlike oluşmasını önlemek için, sadece yetkili servisimizce yapılmalıdır.

Elinizi öğütme düzenine sokmayınız.

⚠ Haşlanma tehlikesi!

Lüleyi **13** sadece plastik kısmından tutunuz. Lüleyi **13** kesinlikle insanlara doğru tutmayınız! Lüle **13** üzerinden buhar veya sıcak su alınması durumunda, başlangıçta püskürme veya sıçrama söz konusu olabilir.

İlk kez kullanmadan önce





Genel bilgiler

İlgili kaba sadece saf su veya sadece çekirdek kahve doldurunuz.

Şekerlenmiş, karamellenmiş veya başka bir şekilde şeker ihtiva eden ek maddeler ile işlenmiş çekirdek kahve kullanmayınız. Bu tür kahveler öğütme düzeninin tıkanmasına yol açar.

Kullanılan suyun sertliğini ekteki test şeridi ile tespit ediniz. Kullanılan suyun sertlik derecesini ekteki test şeridi ile tespit ediniz. Eğer sertlik derecesinin 3 değerinden farklı olduğu gösterilirse, cihazı devreye soktukten sonra gerektiği şekilde programlayınız (bkz. sayfa 128).

Cihazın çalıştırılması

- Elektrik kablosunu kablo gözünden çekip çıkarınız ve prize takınız.
- Su tankına **22** soğuk temiz su doldurunuz. "max" su doldurma seviyesi işareti dikkat ediniz.
- Çekirdek kahve kabına **15** çekirdek kahve doldurunuz.
- Elektrik şalterini **1 I** pozisyonuna ayarlayınız.
- Fonksiyon seçme düğmesini **2**  pozisyonuna ayarlayınız.
-  tuşuna **4** basınız.
-   tuşunun **4** ışıklı halkaları ve kahve alma tuşu **cafe 5** yeşil yandığı zaman, **cihaz çalışmaya hazırdır.**

Bilgi: Cihaz ilk kullanıldığında veya uzun zaman kullanılmamışsa, pişirilen ilk fincan kahve henüz tam aromaya sahip değildir ve bu nedenle içilmemelidir.

İmalat sebeplerinden dolayı, bazı durumlarda, cihazın ilk kez çalıştırılmasında cihazın su hattı sisteminin doldurulması gerekir:

- Kahve alma tuşuna **cafe 5** basınız.

COFFEE

Sistemin doldurulması

FILL UP // PRESS
PIPE-SYS // CAFE

PIPE-SYS
FILLS UP

Lisan ayarlanması

SPRACHE
DEUTSCH

Ekran görüntüsünü ayarlanabilen lisanlardan istediğiniz bir lisana ayarlamak için:

- Ekrandaki **3 P** tuşunu en az 3 saniye basılı tutunuz.
- Gösterge yanıp sönüncüye kadar, **P** tuşuna basınız.
- ← veya → tuşları ile, istediğiniz lisani seçiniz.
- Lisani belleğe kaydetmek için, **P** tuşuna basınız.
- exit** tuşuna basınız.

Kumanda elemanları

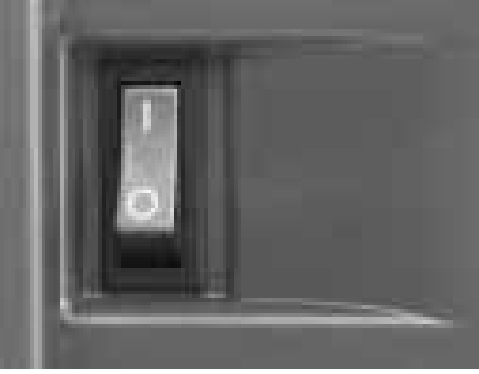

Elektrik şalteri 1

Cihazın arka yüzündeki elektrik şalteri **1** elektrik beslemesini açar veya kapatır.

Elektrik şalteri devreye sokulduktan sonra, **1** tuşunun **4** ışıklı halkası yeşil yanar. Cihaz "stand-by" modundadır.

Dikkat

*Cihaz çalışırken elektrik şalterini açıp kapatmayınız.
Cihazı ancak stand-by moduna geçtikten sonra kapatınız.*

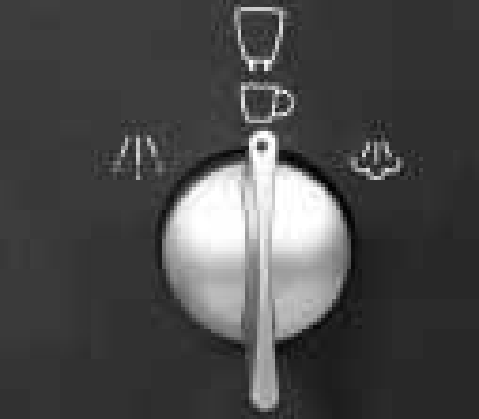

Fonksiyon seçme düğmesi 2

Fonksiyon seçme düğmesi **2** çevrilerek, kahve, sıcak su veya buhar alma arasında seçim yapılabilir.

⚠ Haşlanma tehlikesi!

⚠ pozisyonuna ayarlandıktan sonra, biraz püskürme veya sçrama söz konusu olabilir. Dışarı çıkan buhar çok sıcaktır.

COFFEE

WATER
ON

UNIT IS HEATING // MIND THE STEAM

STEAM
ON

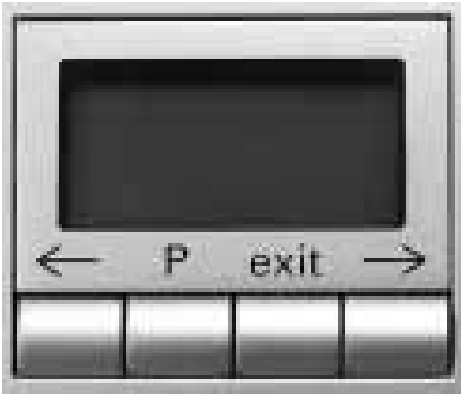

UNIT IS
HEATING

UNIT IS
RINSING

Ayarlar göstergede gösterilir:

Kahve ☕ alınması

Sıcak su 🚰 alınması

Buhar ☁ alınması

Buhar almak için yapılan kısa ısıtma evresi esnasındaki ekran görüntüleri.

Ekran 3

Ekran 3, cihazın ayarlarını, devrede olan işlemleri ve cihaz mesajlarını gösterir.

Cihaz fabrikadan çıktığında, en iyi şekilde çalışabilmesi için standart ayarlara programlanmıştır. Bu ayarları değiştirmek mümkündür – “Ayarlama / Programlama” bölümüne bakınız.

⏻ tuşu 4

⏻ tuşu 4 ile cihaz açılır, "stand-by" moduna veya "stand-by" modundan kahve almaya hazır moduna geçilebilir.

⏻ tuşuna 4 basıldıktan sonra, cihaz ısınmaya başlar ve ardından durulama işlemini yapar. Bu işlem esnasında ⏻ tuşunun 4 ışıklı halkası yanıp söner.

Cihaz şu durumlarda durulama işlemi yapmaz:

- Cihaz açıldığında henüz sıcak ise veya
- "Stand-by" moduna geçilmeden önce, kahve alınmadıysa.

Isıtma ve durulama işlemi göstergede gösterilir.

Kahve alınırken, ⏻ 4 tuşuna stop fonksiyonu tertip edilmiştir. ⏻ 4 tuşuna basılarak, işlem sona ermeden durdurulur.

i Son kez kahve alınmasından 4 saat sonra, otomatik olarak bir durulama işlemi devreye sokulur ve “Stand-by” moduna geçilir. Bu ayarları değiştirmek mümkündür – “Ayarlama / Programlama” bölümüne bakınız.



Kahve alma tuşu cafe 5

cafe 5 kahve alma tuşuna basılarak, espresso veya kahve alınabilir. Kahve alma işlemi esnasında yeşil ışıklı halka yanıp söner.

cafe 5 kahve alma tuşuna tekrar basılarak, kahve alma işlemi sona ermeden durdurulur.



Doldurma miktarının ayarlanması için döner düğme 6

☐ - ☐ / ☐☐ - ☐☐

Döner düğme ☐ - ☐ / ☐☐ - ☐☐ **6** ile sıvı miktarı ayarlanır.

Döner düğme saatin tersi yönünde çevrilerek, 6 kademe seçmek mümkündür:

SMALL ESPRESSO

ESPRESSO

SMALL COFFEE

COFFEE

LARGE COFFEE

XXL COFFEE

Döner düğme saatin çalışma yönünde çevrilerek, 6 kademe ve 2'şer fincan seçmek mümkündür:

2 SMALL ESPRESSO

2 ESPRESSO

2 SMALL COFFEES

2 COFFEES

2 LARGE COFFEES

2 XXL COFFEES

2 fincan içecek alınabilmesi için, kahve çıkışında **12** iki çıkış lülesi öngörülmüştür.

ESPRESSO

2
ESPRESSO



Kahve yoğunluğunun ayarlanması için döner düğme

7 0 - 7

Döner düğme 0 - 7 ile, öğütülmüş olan kahve miktarı ayarlanır.

VERY MILD

MILD

NORMAL

NORMAL PLUS

STRONG

VERY STRONG

NORMAL
PLUS

Seçilmiş olan kahve yoğunluğu ekranda gösterilir:



Temizleme tuşu clean 8

Kireçten arındırma tuşu calc 9

clean temizlik tuşunda 8 ve calc kireçten arındırma tuşunda 9, cihazın temizlenmesi veya kireçten arındırılması gerektiğinde, ilgili tuşa ait ışıklı halka kırmızı yanar – “Temizleme veya kireçten arındırma” bölümüne bakınız.

Hazırlama

Genel bilgiler

Bu tam otomatik espresso / kahve makinesi her kahve pişirildiğinde taze kahve öğütür.

Öncelikle espresso veya tam otomatik kahve makinesi için düşünülmüş çekirdek kahve karışımları kullanınız.







Kahveyi serin, hava sızdırmayacak şekilde ve kapalı muhafaza ediniz veya derin dondurunuz. Çekirdek kahve derin dondurulmuş olarak da öğütülebilir.

Yararlı bilgi: Fincan(lar)ı, özellikle de küçük, kalın espresso fincanlarını fincan koyma yeri 19 üzerinde önceden ısıtınız veya sıcak su ile durulayınız.

Çekirdek espresso / Çekirdek kahve kullanınız



Fonksiyon seçme düğmesi **2**  konumunda olmalıdır.

- Döner düğme  -  /  -  **6** ile istediğiniz kahve miktarını ve fincan adedini ayarlayınız.
- Döner düğme  -  **7** ile, tercih ettiğiniz kahve yoğunluğunu seçiniz.
- Fincan(lar)ı kahve çıkışı **12** altına yerleştiriniz. Gerekirse kahve çıkışının **12** yükseklik seviyesini ayarlayınız.
- Kahve alma tuşuna **cafe 5** basınız. Kahve pişirme işlemi şimdi otomatik olarak gerçekleşir.

Yararlı bilgi: 2 fincan kahve alınacağı zaman, anı anda **STRONG** veya **VERY STRONG** ayarlayınız.

- i** Kahve alma tuşuna **cafe 5** veya  tuşuna **4** ekkrar basılarak, pişirme işlemi erken kapatılabilir.

Bilgi: Çekirdek kahve kabı dolu olmasına rağmen, göstergede **RDD BEANS** yazısı gösterilirse, öğütme düzeni henüz otomatik olarak doldurulmalıdır.

- cafe 5** tuşuna tekrar basınız.
- Kahve öğütme derecesi döner düğmesi **14** ile, filtre veya toz kahvenin istediğiniz inceliğini ayarlayınız.

Dikkat

Öğütme derecesini sadece öğütme düzeni çalışırken değiştiriniz! Aksi halde cihaz zarar görebilir.





- Sağ cihaz kapağını **18** açınız.
- Kahve alma tuşuna **cafe 5** basınız.
- Çalışmakta olan öğütme düzeninde, öğütme derecesi döner düğmesini istediğiniz yöne doğru çeviriniz: Noktalar ne kadar küçük olursa, filtre kahve o kadar ince olur.
- i** Yeni ayar ancak ikinci veya üçüncü fincan kahvede belli olur.

Öğütme düzeninin ayarlanması



Filtre (toz) espresso / Filtre (toz) kahve kullanınız



- ❑ Döner düğme  -  /  -  **6** ile, istediğiniz fincan büyüklüğünü ayarlayınız.
- ❑ Fincan(lar)ı kahve çıkışı **12** altına yerleştiriniz. Gerekirse kahve çıkışının **12** yükseklik seviyesini ayarlayınız.
- ❑ Sağ cihaz kapağını **18** ve filtre kahve haznesinin **16** kapağını açınız.
- ❑ Filtre kahve haznesinin **16** içine **bir – iki** silme dolu ölçme kaşığı orta incelikte öğütülmüş kahve doldurunuz.

Dikkat

Bütün çekirdek kahve veya suda eriyen türden kahve (nescafe) doldurmayınız! Azami iki kaşık ölçek dolusu kahve doldurunuz.

- ❑ Filtre kahve haznesinin **16** kapağını ve sağ cihaz kapağını **18** kapatınız.
- ❑ Kahve alma tuşuna **cafe 5** basınız.
- ❑ **i** Bir fincan daha filtre kahve almak için, işlemi tekrarlayınız.

Not: saniye içinde kahve alınmazsa, fazla dolmayı ve taşmayı önlemek için, pişirme hücresi otomatik olarak boşalır. Cihaz durulama işlemine geçer.

Sıcak su hazırlanması



- ❑ Lüledeki (memedeki) **13** kovanı **a** **aşağı** itiniz.
- ❑ Uygun fincanı lülenin **13** altına koyunuz.
- ❑ Fonksiyon seçme düğmesini **2**  konumuna çeviriniz ve fincanı doldurunuz.

⚠ Haşlanma tehlikesi!

 konumuna ayarlama işleminden sonra, püskürme veya sıçrama olabilir.

Dışarı çıkan buhar çok sıcaktır.

*Lüleye **13** dokunmayınız ve insanlara doğru tutmayınız.*

- ❑ Fonksiyon seçme düğmesini **2**  konumuna geri çevirerek, işlemi sona erdiriniz.

İçecek ısıtmak için buhar



- ❑ Lüledeki (memedeki) **13** kovanı **a yukarı** itiniz.
- ❑ Lüleyi **13** ısıtılacak olan sıvının içine iyice sokunuz.
- ❑ Fonksiyon seçme düğmesini **2 yavaşça** ☁ konumuna çeviriniz.
Cihaz şimdi yaklaşık 20 saniye ısıtır. Ardından sıvı ısıtılır.

⚠ Haşlanma tehlikesi!

☁ konumuna ayarlama işleminden sonra, püskürme veya sıçrama olabilir.

Dışarı çıkan buhar çok sıcaktır.

*Lüleye **13** dokunmayınız ve insanlara doğru tutmayınız.*

- ❑ Fonksiyon seçme düğmesini **2** ☁ konumuna geri çevirerek, işlemi sona erdiriniz.

Not: Lüleyi **13**, soğuduktan sonra hemen temizleyiniz. Kurumuş artıkları temizlemek zordur.

Süt köpürtmek için buhar



- ❑ Lüledeki (memedeki) **13** kovanı **a aşağı** itiniz.
- ❑ Fincanın yaklaşık $\frac{1}{3}$ kadarını süt doldurunuz.
- ❑ Memeyi **13** yaklaşık 1 cm sütün içine sokunuz.
- ❑ Fonksiyon seçme düğmesini **2 yavaşça** ☁ konumuna çeviriniz. Cihaz şimdi yaklaşık 20 saniye boyunca ısıtır.
Ardından süt köpürtülür.

⚠ Haşlanma tehlikesi!

☁ konumuna ayarlama işleminden sonra, püskürme veya sıçrama olabilir.

Dışarı çıkan buhar çok sıcaktır.

*Lüleye **13** dokunmayınız ve insanlara doğru tutmayınız.*

- ❑ Fonksiyon seçme düğmesini **2** ☁ konumuna geri çevirerek, işlemi sona erdiriniz.

Bilgi: Memeyi **13** soğuduktan sonra derhal temiz su ile durulayınız ve temizleyiniz – “Temizleme / Memeyi temizleme” bölümüne bakınız. Kurumuş artıkları temizlemek zordur ve süt köpüğü hazırlanmasını etkiler.

Yararlı bilgi: Öncelikle soğuk ve yağ oranı %1,5 olan süt kullanınız.

Ayarların deęiřtirilmesi / Programlama

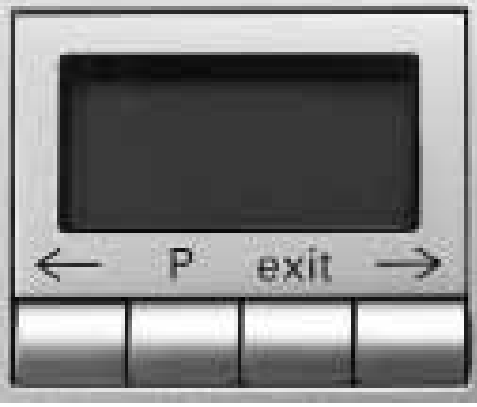

Cihaz fabrika ıkıřında ek programlamaya gerek kalmadan kahve alınabilecek řekilde ayarlanmıřtır.

Bu temel ayarı deęiřtirmek iin, ekranın **3** alt tarafındaki fonksiyon tuřlarını kullanınız.

- ← Seme tuřu
- P Programlama moduna giriř
Ayarların belleęe kaydedilmesi
- exit Programlamanın iptal edilmesi
- Seme tuřu

Dikkat

Programlama esnasında cihazı kapatmayınız. Aksi halde deęiřiklikler kaybolur.

Programlama

Temel ayarı deęiřtirmek iin, cihazın aık olması gerekir.

řu ayarları deęiřtirebilirsiniz:

- Lisan
- Su sertlięi
- Filtre
- Sıcaklık
- Aktüel saat
- Timer fonksiyonu
- Enerji tasarruf modu

Fabrika ayarları bu bölümde gri renk ile belli edilmiřtir.

SPRACHE
DEUTSCH

Lisan

SPRACHE
DEUTSCH

Ekran göstergesini istediğiniz lisanı değiştirmek için:

- Ekranda **3 P** tuşunu en az 3 saniye basılı tutunuz.
 - Gösterge yanıp sönmeye kadar, **P** tuşuna basınız.
 - ← veya → tuşları ile, istediğiniz lisanı seçiniz.
 - Ayarları belleğe kaydetmek için, **P** tuşuna basınız.
 - exit** tuşuna basınız. Kahve alınmaya hazır moduna geri dönülür.
- i** Şu lisanlar arasında seçim yapabilirsiniz:

LANGUAGE
ENGLISH

LANGUE
FRANCAIS

LINGUA
ITALIANO

IDIOMA
ESPANOL

TAAAL
NEDERL.

SPRAK
SVENSKA

JASYK
RUSSKIY

Su sertliği

HARDNESS
WATER 1

HARDNESS
WATER 2

HARDNESS
WATER 3

HARDNESS
WATER 4

- Kullanılan suyun sertlik derecesini ekteki test şeridi ile tespit ediniz, örn.:  = Sertlik derecesi 2
- Ekranda **3 P** tuşunu en az 3 saniye basılı tutunuz.
- ← veya → tuşları ile, **HARDNESS WATER** fonksiyonunu seçiniz.
- Gösterge ilgili sayı yanıp sönmeye kadar, **P** tuşuna basınız.
- ← veya → tuşları ile, tespit ettiğiniz su sertliğini seçiniz.
- Ayarları belleğe kaydetmek için, **P** tuşuna basınız.
- exit** tuşuna basınız. Kahve alınmaya hazır moduna geri dönülür.

Not: Su sertliğinin doğru ayarlanması, kireçten arındırma programı için önemlidir.

Ev tesisatı dahilindeki harici su sertliğini giderme sistemlerinde veya önceden filtrelenmiş su kullanılması halinde, **HARDNESS WATER 1** ayarını seçiniz.

Filtre

FILTER
YES/NEW

FILTER
NO/OLD

Sıcaklık

TEMP.
NORMAL

TEMP.
HIGH

TEMP.
MAXIMUM

Özel aksesuar olarak su tankı **22** için bir filtre **21** alınabilir (sipariş no. 46 1732). Filtreye **21** ilave edilmiş talimata dikkat ediniz!

- i** Önce filtreyi **21** takınız, sonra cihaz ayarlarını değiştiriniz.
- Ekranda **3 P** tuşunu en az 3 saniye basılı tutunuz.
- ← veya → tuşları ile, *FILTER* fonksiyonunu seçiniz.
- Gösterge yanıp sönmeye kadar, **P** tuşuna basınız.
- ← veya → tuşları ile ayarlamayı yapınız.
- Ayarları belleğe kaydetmek için, **P** tuşuna basınız.
- exit** tuşuna basınız. Kahve alınmaya hazır moduna geri dönülür.

Bilgi: Kullanılmış, yani eskimiş filtreyi **21 FILTER CHANGE** sistem mesajından hemen sonra değiştiriniz veya çıkarınız! Yeni bir filtre takılmayacaksa, *FILTER NO/OLD* ayarını ve su sertlik derecesini kontrol ediniz.

Burada kahve sıcaklığı ayarlanabilir.

- Ekranda **3 P** tuşunu en az 3 saniye basılı tutunuz.
- ← veya → tuşları ile, *TEMP.* fonksiyonunu seçiniz.
- Gösterge yanıp sönmeye kadar, **P** tuşuna basınız.
- ← veya → tuşları ile ayarlamayı yapınız.
- Ayarları belleğe kaydetmek için, **P** tuşuna basınız.
- exit** tuşuna basınız. Kahve alınmaya hazır moduna geri dönülür.

Aktüel saat

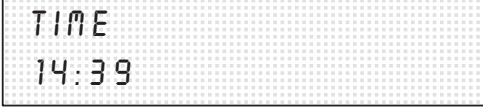

Burada aktüel saat ayarı yapılır. Timer fonksiyonunun kullanılabilmesi için, bu ayar gereklidir.

- Ekranda **3 P** tuşunu en az 3 saniye basılı tutunuz.
- ← veya → tuşları ile, **TIME** fonksiyonunu seçiniz.
- P** tuşuna basınız, saat göstergesi yanıp söner.
- ← veya → tuşları ile ayarlamayı yapınız.
- P** tuşuna basınız, dakika göstergesi yanıp söner.
- ← veya → tuşları ile ayarlamayı yapınız.
- Ayarları belleğe kaydetmek için, **P** tuşuna basınız.
- exit** tuşuna basınız. Kahve alınmaya hazır moduna geri dönülür.

Şu durumlarda, yapılan saat ayarı kaybolur:

- Elektrik fişi prizden çıkarılınca
- Cihaz elektrik şalteri **1** üzerinden kapatılınca
- Elektrik kesilmesi halinde

Böyle bir durumda saat ayarı yeniden yapılmalıdır.

Bu fonksiyon ile, cihazın otomatik olarak devreye gireceği saat ayarlanabilir.

- Ekranda **3 P** tuşunu en az 3 saniye basılı tutunuz.
- ← veya → tuşları ile, **ON AT** fonksiyonunu seçiniz.
- P** tuşuna basınız, saat göstergesi yanıp söner.
- ← veya → tuşları ile ayarlamayı yapınız.
- P** tuşuna basınız, dakika göstergesi yanıp söner.
- ← veya → tuşları ile ayarlamayı yapınız.
- Ayarları belleğe kaydetmek için, **P** tuşuna basınız.
- exit** tuşuna basınız. Kahve alınmaya hazır moduna geri dönülür.

Ayarın deaktifleştirilmesi:

- ← veya → tuşları ile, zamanı --:-- ayarına alınız.

Not: Bu fonksiyonun kullanılabilmesi için, güncel saat ayarlanmış olmalıdır.

- i** Cihazın otomatik devreye girme zamanı, elektrik kesilmesi veya elektrik şalterine **1** basılması durumunda da bellekte kalır.

Timer

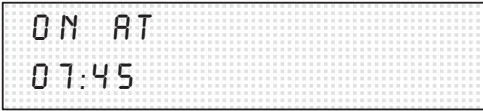

Enerji tasarruf modu

OFF IN
4 HOURS

OFF IN
2 HOURS

Bu fonksiyon ile, son kahve alınmasından kaç saat sonra cihazın otomatik olarak "stand-by" moduna geçmesi istendiği ayarlanabilir.

- Ekranda **3 P** tuşunu en az 3 saniye basılı tutunuz.
- ← veya → tuşları ile, **OFF IN** fonksiyonunu seçiniz.
- P** tuşuna basınız, saat göstergesi yanıp söner.
- ← veya → tuşları ile ayarlamayı yapınız.
- P** tuşuna basınız, dakika göstergesi yanıp söner.
- exit** tuşuna basınız. Kahve alınmaya hazır moduna geri dönülür.
- i** Cihazın otomatik devreye girme zamanı, elektrik kesilmesi veya elektrik şalterine **1** basılması durumunda da bellekte kalır.

Kahve alma adedinin gösterilmesi

NO.BREWS
- - - 86

Burada, o ana kadar alınmış olan espresso, kahve ve filtre kahve adedi gösterilir. Sayma işlemi otomatik olarak gerçekleşir.

- Ekranda **3 P** tuşunu en az 3 saniye basılı tutunuz.
- ← veya → tuşları ile, **NO.BREWS** fonksiyonunu seçiniz.
- exit** tuşuna basınız. Kahve alınmaya hazır moduna geri dönülür.
- i** Burada herhangi bir değişiklik yapılamaz!

RESET (sıfırlama) fonksiyonu

Sadece "Stand-by" modundan ayarlanabilir

- Aynı anda ← ve → tuşunu en az 3 saniye basılı tutunuz – Kendi yaptığınız tüm ayarlamalar silinir.

Sistem mesajları

Cihaz, işlemleri ve mesajları ekranda **3** gösterir.

	Anlamı	Yardım
ADD WATER	Su yok.	Su deposuna 22 temiz, soğuk su doldurunuz.
	Not: Su deposunda 22 daima biraz su kalır.	
	Su deposunda 22 yok veya yerine doğru takılmamış.	Su deposunu 22 yerine takınız

	Anlamı	Yardım
ADD BEANS	Çekirdek kahve yok.	Çekirdek kahve haznesine 15 çekirdek kahve doldurunuz.
	Not: ADD BEANS ekran görüntüsü, tekrar kahve alınincaya kadar yanar.	
FILL UP // PRESS PIPE-SYS // CAFE	Cihaz içindeki su hattı sistemi boş.	Kahve alma tuşuna cafe 5 basınız.
SYSTEM TOO HOT	Buhar alındığı için sistem ısındı.	Sıcak su /!\ alarak sistemin soğumasını sağlayınız.
EMPTY TRAYS	Kap 24 ve kahve tortu kabı 23 dolu veya kontaklar 26 pislenmiş	Kap 24 ve kahve tortu kabı 23 çıkarılmalı, boşaltılmalı ve tekrar yerine takılmalıdır. Kontaklar 26 temizlenmeli ve kurulanmalıdır.
TRAYS MISSING	Kap 24 ve kahve tortu kabı 23 yok.	Kap 24 ve kahve tortu kabı 23 takılmalıdır.
CLEAN UNIT	clean temizleme tuşunun 8 ışıklı halkası kırmızı yanıyor.	Temizleme programı uygulanmalıdır – “Temizleme” bölümüne bakınız.
UNIT CALCIF.	calc kireçten arındırma tuşunun 9 ışıklı halkası kırmızı yanıyor.	Kireçten arındırma programı uygulanmalıdır – “Kireçten arındırma” bölümüne bakınız.
FILTER CHANGE	Filtrenin 21 etkisi 400 kez kahve alındıktan sonra veya yaklaşık 2 ay sonra kaybolur.	Filtre 21 değiştirilmelidir (sipariş no. 46 1732) veya cihazın çalıştırılmasına filtresiz 21 devam edilmelidir. Ayarlar ona göre değiştirilmelidir.
CLOSE THE DOOR	Pişirme ünitesi kapısı 17 kapalı değil.	Pişirme ünitesi kapısını 17 kapatınız.
TURN ON COFFEE		Fonksiyon seçme düğmesini 2 ☕ konumuna ayarlayınız.
	Not: Ekranda ADD WATER, CLOSE THE DOOR, EMPTY TRAYS veya TRAYS MISSING mesajları yanarken, cihazdan kahve alınmaz .	

Cihazın temizlenmesi

Günlük temizlik

⚠ Elektrik çarpma tehlikesi!

Temizliğe başlamadan önce elektrik fişini 1 prizden çıkarınız.

Dikkat

Cihazı temizlemek için ovalama maddeleri kullanmayınız!
Cihazı kesinlikle suya sokmayınız!

Buharlı temizleme cihazı kullanmayınız.

- Cihazın dışını nemli bir bez ile siliniz.
- Su deposunu 22 çalkayıp durulayınız ve içine temiz su doldurunuz.
- Kabı 24 ve kahve tortu kabını 23 çıkarınız ve boşaltınız. Sadece kahve tortu kabını 23 bulaşık makinesinde temizleyiniz!
- Kontakları temizleyiniz.
- Cihazın iç kısmını (kap) siliniz veya elektrikli süpürge ile temizleyiniz.

Not: Eğer cihaz ⏻ tuşu 4 ile soğuk konumda açılırsa veya kahve alındıktan sonra "stand-by" moduna alınırsa, cihaz otomatik olarak durulama işlemi yapar. Böylelikle sistem kendi kendini temizlemiş olur.

Temizleme programı

CLEAN
UNIT

Cihaz açıkken **clean** temizleme tuşunun 8 ışıklı halkası kırmızı yanarsa ve ekranda 3 CLEAN UNIT mesajı görünürse, cihazın en kısa zamanda temizlenmesi gerekir.

Cihazı temizlemek için, cihaz ile birlikte verilen temizleme tabletlerini kullanınız.

Hap şeklindeki temizleme tableti ancak cihaz tarafından ilgili talep geldikten sonra cihazın içine atılmalıdır.

Bu tabletler özellikle bu cihaz için geliştirilmiştir ve yetkili servis üzerinden alınabilir (Sipariş no.: 31 0655).

- i** Temizleme programı esnasında, temizleme tuşunun **clean 8** ışıklı halkası yanıp söner.

Dikkat

Temizleme programını kesinlikle yarım bırakmayınız!

Temizlemede kullanılan sıvıları içmeyiniz!

Kesinlikle kireçten arındırma tabletleri veya başka kireçten arındırma maddesi kullanmayınız.

Temizlik programı süresince (yaklaşık 15 dakika) ekranda 3 işlemler ve talimatlar gösterilir.

CLEAN
UNIT // COFFEE

EMPTY
TRAYS

UNIT IS
CLEANING

PILL IN // CLOSE
DUCT // THE LID

PRESS
CAFE

UNIT IS
CLEANING

EMPTY
TRAYS

COFFEE

Temizleme programının başlatılması

- Su deposunu **22** tamamen doldurunuz.
- Temizleme tuşunu **clean 8 en az 3 saniye** basılı tutunuz.
- Kabı **24** ve kahve tortu kabını **23** çıkarıp boşaltınız ve tekrar yerine takınız.

Not: Cihaz otomatik olarak temizlenir. Bir sonraki ekran görüntüsünü bekleyiniz (yaklaşık 1 dakika).

- Sağ cihaz kapağını **18** ve filtre kahve haznesinin **16** kapağını açınız.
- İlgili hazneye **16 bir** temizleme tableti atınız.
- Filtre kahve haznesinin **16** kapağını ve sağ cihaz kapağını **18** kapatınız.
- Kahve alma tuşuna **cafe 5** basınız.

Not: Cihaz otomatik olarak temizlenir. Bir sonraki ekran görüntüsünü bekleyiniz (yaklaşık 10 dakika).

- Kabı **24** ve kahve tortu kabını **23** çıkarıp boşaltınız ve tekrar yerine takınız.

Temizleme işlemi sona ermiştir. Temizleme tuşunun **clean 8** ışıklı halkası söner. Cihaz tekrar çalışmaya hazırdır.

Memenin temizlenmesi



Dikkat

Lüleyi **13** her kullanmadan sonra temizleyiniz.

- ❑ Uygun bir kabı lülenin **13** altına koyunuz.
- ❑ Fonksiyon seçme düğmesini **2** kısa bir süre için **!** konumuna çeviriniz.

⚠ Haşlanma tehlikesi!

! konumuna ayarlama işleminden sonra, püskürme veya sıçrama olabilir. Memeye **13** dokunmayınız ve insanlara doğru tutmayınız.

- ❑ Fonksiyon seçme düğmesini **2** **!** konumuna alınız.
- ❑ Meme **13** soğuduktan sonra dış tarafını siliniz.
- ❑ Memeyi **13** iyice temizlemek için söküp parçalarına ayırınız.

Bunun için

- ❑ Memeyi **13/b** madeni bir para ile sökünüz.
- ❑ Özellikle meme ucunu bir fırça ve sivri bir cisim ile temizleyiniz.
- ❑ Tüm parçaları sıcak su ve bulaşık deterjanı ile temizleyiniz, durulayınız ve kurutunuz (bulaşık makinesinde yıkanabilir).

Cihazın kireçten arındırılması

UNIT
CALCIF.

Cihaz açıkken calc kireçten arındırma tuşuna **9** ait ışıklı halka kırmızı yanarsa ve göstergede **UNIT CALCIF**: mesajı görünürse, cihazda mümkün olduğu kadar çabuk kireçten arındırma işlemi yapılmalıdır. Cihaz talimatlara göre kireçten arındırılmazsa, zarar görebilir.

Dikkat

Kesinlikle kireçten arındırmak için sirke veya sirke bazında bir madde kullanmayınız! Temizleme tableti kullanmayınız. Kireçten arındırma programı kesinlikle sona ermeden durdurulmamalıdır! İlgili sıvıları içmeyiniz!

- i** Bir kireçten arındırma maddesi cihaz ile birlikte teslim edilir; özel geliştirilmiş ve uygun maddeler yetkili servis üzerinden alınabilir (Sipariş no.: 31 0451).
- i** Kireçten arındırma programı esnasında **calc** kireçten arındırma tuşunun **9** ışıklı halkası yanıp söner.

FILTER
NO/OLD

UNIT
CALCIF. // COFFEE

EMPTY
TRAYS

DESCALER // TURN ON
IN TANK // WATER

UNIT DE-
SCALING

TURN ON
COFFEE

UNIT DE-
SCALING

EMPTY
TRAYS

ADD
WATER

TURN ON
WATER

Dikkat

Kireçten arındırma programı sadece *FILTER NO/OLD* programında çalıştırılabilir. Kesinlikle filtre takılıyken kireçten arındırma işlemi yapmayınız.

Kireçten arındırma programı süresince (yaklaşık 35 dakika), ekranda **3** işlemler ve talimatlar gösterilir. Bildirilmiş olan süreler gerçekte farklı olabilir.

Kireçten arındırma programının başlatılması

- Kireçten arındırma tuşunu **calc 9 en az 3 saniye** basılı tutunuz.
- Kabı **24** ve kahve tortu kabını **23** çıkarıp boşaltınız ve tekrar yerine takınız.
- Su tankına **22** su doldurunuz ve içine kireçten arındırma maddesi ilave ediniz (toplam sıvı miktarı 0,5 litredir).

veya

- Hazır kireçten arındırma maddesi karışımını su tankına doldurunuz (0,5 litredir).
- Uygun büyüklükte bir toplama kabını lülenin **13** altına koyunuz.
- Fonksiyon seçme tuşunu **2** /!\ konumuna çeviriniz.

Not: Cihaz otomatik olarak kireçten arındırılır. Kireçten arındırma eriyiği belli aralıklarla toplama kabının içine akar. Bir sonraki ekran **3** görüntüsünü bekleyiniz (yaklaşık 10 dakika).

- Fonksiyon seçme tuşunu **2** ☕ konumuna çeviriniz.

Not: Cihaz otomatik olarak kireçten arındırılır. Kireçten arındırma eriyiği belli aralıklarla toplama kabının içine akar **24**. Bir sonraki ekran **3** görüntüsünü bekleyiniz (yaklaşık 10 dakika).

- Kabı **24** ve kahve tortu kabını **23** çıkarıp boşaltınız ve tekrar yerine takınız.
- Su tankını **22** durulayınız, **max** işaretine kadar temiz su doldurunuz ve tekrar yerine takınız.
- Toplama kabını boşaltınız ve tekrar lülenin **13** altına koyunuz.
- Fonksiyon seçme tuşunu **2** /!\ konumuna çeviriniz.

UNIT DE-
SCALING

TURN ON
COFFEE

UNIT DE-
SCALING

EMPTY // CLEAN
TRAYS // CONTACTS

UNIT IS
RINSING

COFFEE

Sıcak su boşaltılması

SYSTEM
TOO HOT

Not: Cihaz otomatik olarak durulanır. Su belli aralıklarla toplama kabının içine akar. Bir sonraki ekran **3** görüntüsünü bekleyiniz (yaklaşık 4 dakika).

Fonksiyon seçme tuşunu **2**  konumuna çeviriniz.

Not: Cihaz otomatik olarak durulanır. Su belli aralıklarla kabın **24** içine akar. Bir sonraki ekran **3** görüntüsünü bekleyiniz (yaklaşık 4 dakika).

Kabı **24** ve kahve tortu kabını **23** çıkarıp boşaltınız ve tekrar yerine takınız.

Kontaklar **26** temizlenmeli ve kurulanmalıdır.

Kabı **24** ve kahve tortu kabını **23** tekrar yerine takınız.

Lüle **13** ve cihaz üzerindeki su damlacıklarını siliniz.

Not: Cihaz otomatik olarak durulanır.

Kireçten arındırma işlemi sona ermiştir. Kireçten arındırma tuşunun **calc 9** ışıklı halkası söner. Cihaz tekrar çalışmaya hazırdır.

Kireçten arındırma programının başlaması için belli bir su sıcaklığı gereklidir. Bu sıcaklık çok yüksekse, önce biraz sıcak su boşaltınız!

Uygun büyüklükte bir toplama kabını lülenin **13** altına koyunuz.

Fonksiyon seçme tuşunu **2**  konumuna çeviriniz. Su toplama kabının içine akar.

Fonksiyon seçme tuşunu **2**  konumuna çeviriniz. Gerekli olan su sıcaklığına ulaşıldı. Kireçten arındırma işlemine başlanabilir.

Küçük arızaların giderilmesi

Arıza	Muhtemel sebepleri	Giderilmesi
Çekirdek kahve kabı dolu olmasına rağmen, göstergede <i>ADD BEANS</i> mesajı gösteriliyor.	Çekirdek kahve öğütme düzeni henüz otomatik olarak doldurulmamış.	cafe 5 kahve alma tuşuna tekrar basılmalıdır.
Sıcak su veya buhar alamak mümkün değil.	Lüle 13 tıkanmış.	Lüleyi 13 iyice temizleyiniz.
Çok az veya çok sıvı köpük.	Emme ventilindeki 13/b döner kol 13/a sıkılmamış.	Döner kolu 13/a sıkıca emme ventilinin 13/b içine bastırınız.
	Emme ventili 13/b tıkanmış.	Emme ventilini 13/b temizleyiniz.
	Uygun olmayan süt kullanılmış.	% 1,5 yağlı soğuk süt kullanınız.
Kahve sadece damla damla akıyor.	Öğütme derecesi çok ince.	Öğütme derecesini daha kaba ayarlayınız.
	Filtre kahve çok ince.	Daha kaba öğütülmüş filtre kahve kullanınız.
Kahve "kremlili" (köpük tabakası) değil.	Uygun olmayan bir kahve türü kullanılmış.	Kahve türünü değiştiriniz.
	Çekirdek kahve artık pek taze değil.	Taze çekirdek kahve kullanınız.
	Öğütme derecesi kahveye uygun değil.	Öğütme derecesini uygunlaştırınız.
Öğütme düzeni çekirdek kahve öğütmüyor.	Çekirdek kahve öğütme düzeninin içine düşmüyor (çok yağlı).	Çekirdek kahve kabına hafifçe vurunuz.
Kireçten arındırma programı çalışmaya başlamıyor.	Aktüel programlama şu konumda: <i>FILTER YES/NEW</i> veya göstergede: <i>FILTER CHANGE</i> .	Programlama şu konuma alınmalıdır: <i>FILTER NO/OLD</i> . Kesinlikle filtre takılıyken kireçten arındırma uygulamayınız.
	Sistem çok sıcak.	Cihazdan sıcak su alınız.
Temizleme programı çalışmaya başlamıyor.	Sistem çok sıcak.	Cihazdan sıcak su alınız.
	Gösterge görüntüsü <i>FILTER CHANGE</i>	Filtre değiştirilmelidir

Arıza	Muhtemel sebepleri	Giderilmesi
Öğütme düzeni çok sesli.	Öğütme düzeni içinde yabancı maddeler var (örn. kaliteli kahvelerde de olabilen küçük taş).	Hotline ile irtibata geçiniz. Not: Filtre kahve yapılmaya devam edilebilir.
Göstergede ERROR 1 gösteriliyor	Cihaz çok soğuk.	Cihazın oda sıcaklığına kadar ısınmasını bekleyiniz.
Ekran görüntüsü ERROR 5 Veya ERROR 8	Teknik arıza	Cihazın elektrik şalteri 1 ile cihaz en az 10 saniye kapatılmalıdır.
Arızalar bu bilgiler sayesinde giderilemezse, kesinlikle Hotline ile irtibat kurulmalıdır.		

Garanti

Bu cihaz için, yurt dışındaki temsilciliklerimizin vermiş olduğu garanti şartları geçerlidir. Bu hususda daha detaylı bilgi almak için, cihazı satın aldığınız satıcıya baş vurunuz. Garanti süresi içerisinde bu garantiden yararlanabilmek için, cihazı satın aldığınızı gösteren fişi veya faturayı göstermeniz şarttır.

Garantiebedingungen

Gültig in der Bundesrepublik Deutschland

Bosch Info-Team:

DE ☎ 0 18 05 / 26 72 42 (EUR 0,12/Min)

AT ☎ 06 60 / 59 95

Internet:

<http://www.bosch-hausgeraete.de>

Die nachstehenden Bedingungen, die Voraussetzungen und Umfang unserer Garantieleistung umschreiben, lassen die Gewährleistungspflichten des Verkäufers aus dem Kaufvertrag mit dem Endabnehmer unberührt.

Für dieses Gerät leisten wir Garantie gemäß nachstehenden Bedingungen:

1. Wir beheben unentgeltlich nach Maßgabe der folgenden Bedingungen (Nr. 2 – 6) Mängel am Gerät, die nachweislich auf einem Material- und/ oder Herstellungsfehler beruhen wenn sie uns unverzüglich nach Feststellung und innerhalb von 24 Monaten – bei gewerblichem Gebrauch oder gleichzusetzender Beanspruchung innerhalb von 12 Monaten – nach Lieferung an den Erstendabnehmer gemeldet werden. Zeigt sich der Mangel innerhalb von 6 Monaten ab Lieferung, wird vermutet, dass es sich um einen Material- oder Herstellungsfehler handelt.
 2. Die Garantie erstreckt sich nicht auf leicht zerbrechliche Teile wie z.B. Glas oder Kunststoff bzw. Glühlampen, sowie nicht auf Schäden, die durch Steine im Mahlwerk verursacht wurden und nicht auf Schäden aus chemischen und elektrochemischen Einwirkungen von Wasser, wie verkalkte Heizsysteme. Ebenso kann keine Garantie übernommen werden, für nutzungsbedingte Schäden an Verschleißteilen, sowie Schäden infolge übermäßiger Beanspruchung (mehr als 7500 Brühungen pro Jahr).
Eine Garantiepflicht wird nicht ausgelöst durch geringfügige Abweichungen von der Soll-Beschaffenheit, die für Wert und Gebrauchstauglichkeit des Gerätes unerheblich sind, oder durch Schäden aus chemischen und elektrochemischen Einwirkungen von Wasser, sowie allgemein aus anomalen Umweltbedingungen oder sachfremden Betriebsbedingungen oder das Gerät sonst mit ungeeigneten Stoffen in Berührung gekommen ist. Ebenso kann keine Garantie übernommen werden, wenn die Mängel am Gerät auf Transportschäden, die nicht von uns zu vertreten sind, nicht fachgerechte Installation und Montage, Fehlgebrauch, mangelnde Pflege oder Nichtbeachtung von Bedienungs- oder Montagehinweisen zurückzuführen sind.
Der Garantieanspruch erlischt, wenn Reparaturen oder Eingriffe von Personen vorgenommen werden, die hierzu von uns nicht ermächtigt sind, oder wenn unsere Geräte mit Ersatzteilen, Ergänzungs- oder Zubehörteilen versehen werden, die keine Originalteile sind und dadurch ein Defekt verursacht wurde.
 3. Die Garantieleistung erfolgt in der Weise, dass mangelhafte Teile nach unserer Wahl unentgeltlich instandgesetzt oder durch einwandfreie Teile ersetzt werden.
Espresso-/Kaffee-Vollautomaten für die unter Bezugnahme auf diese Garantie eine Garantieleistung beansprucht wird, sind in unsere Zentralwerkstatt für Kleine Hausgeräte (siehe unter Adressen) einzusenden. Nach Kontaktaufnahme mit der Info-Hotline wird gegebenenfalls eine Abholung veranlasst.
Instandsetzungen am Aufstellungsort können nur für stationär betriebene (feststehende) Geräte verlangt werden. Es ist jeweils der Kaufbeleg mit Kauf- und/oder Lieferdatum vorzulegen. Ersetzte Teile gehen in unser Eigentum über.
 4. Sofern die Nachbesserung von uns abgelehnt wird oder fehlschlägt, wird innerhalb der oben genannten Garantiezeit auf Wunsch des Endabnehmers kostenfrei gleichwertiger Ersatz geliefert.
Im Falle einer Ersatzlieferung behalten wir uns die Geltendmachung einer angemessenen Nutzungsanrechnung für die bisherige Nutzungszeit vor.
 5. Garantieleistungen bewirken weder eine Verlängerung der Garantiefrist, noch setzen sie eine neue Garantiefrist in Lauf. Die Garantiefrist für eingebaute Ersatzteile endet mit der Garantiefrist für das ganze Gerät.
 6. Weitergehende oder andere Ansprüche, insbesondere solche auf Ersatz außerhalb des Gerätes entstandener Schäden sind – soweit eine Haftung nicht zwingend gesetzlich angeordnet ist – ausgeschlossen.
- Diese Garantiebedingungen gelten für in Deutschland gekaufte Geräte. Werden Geräte ins Ausland verbracht, die die technischen Voraussetzungen (z.B. Spannung, Frequenz, Gasarten, etc.) für das entsprechende Land aufweisen und die für die jeweiligen Klima- und Umweltbedingungen geeignet sind, gelten diese Garantiebedingungen auch, soweit wir in dem entsprechenden Land ein Kundendienstnetz haben. Für im Ausland gekaufte Geräte gelten die von unserer jeweils zuständigen Landesvertretung herausgegebenen Garantiebedingungen. Diese können Sie über Ihren Fachhändler, bei dem Sie das Gerät gekauft haben, oder direkt bei unserer Landesvertretung anfordern.

Beachten Sie unser weiteres Kundendienst-Angebot:

Auch nach Ablauf der Garantie stehen Ihnen unser Werkskundendienst und unsere Servicepartner zur Verfügung.